

ALL NEW MAZDA BT-50

REDEFINE LAS REGLAS DEL JUEGO



MAZDA TE HACE SENTIR VIVO

Nosotros creemos en el poder del potencial humano; la creatividad, la imaginación y las cosas increíbles que somos capaces de hacer cuando estamos inspirados.

Creemos en tomar el camino no convencional e ir una milla extra para hacer el trabajo que inspira. Creemos en los artesanos, los diseñadores, los ingenieros y los embajadores que vierten energía humana en su trabajo.

Creemos en el poder de los autos para impactar las emociones humanas. Despertar los sentidos, aumentar los reflejos, hacer que el pulso se acelere.

Creemos que la alegría de estar vivo proviene de lo que descubrimos en nuestro viaje, y la inspiración que encontramos en cada milla.

REDEFINE LAS REGLAS DEL JUEGO





NEW MAZDA BT-50

ELEGANCIA & PERFORMANCE

La Mazda BT-50 pone la elegancia en los estilos de vida activos. Con su combinación sin precedentes de diseño Mazda de alta calidad, su capacidad de manejo sin concesiones y una auténtica potencia muscular, la BT-50 deleita y gratifica de muchas maneras y en muchos niveles.

Tan solo la apariencia te brinda un tremendo orgullo de ser su propietario. Y al volante, descubrirás un nuevo mundo de performance dinámica y sensible lista tanto para las carreteras fluidas como para los terrenos retadores, pero también dócil y fácil de maniobrar en la ciudad.

En pocas palabras, la BT-50 está diseñada y concebida para brindar un placer y satisfacción extra a todo lo que hagas, ya sea trabajo o diversión, a la vez que exploras las posibilidades que presenta la vida.

NEW MAZDA BT-50

ROBUSTA & FUNCIONAL



Elegante y de mucho estilo. Con una personalidad destacada en cualquier situación, desde lo formal hasta por los caminos más complicados. Es la Mazda BT-50, y otorga un nivel de sofisticación de diseño totalmente nuevo.

El lenguaje de diseño Kodo – Alma del Movimiento de Mazda elimina todo el exceso de elementos dando como resultado una forma minimalista con una densidad, profundidad y calidad de diseño que establece un nuevo estándar de estilo para las pick-up. En el interior, también, la BT-50 es un nuevo punto de referencia en estilo y confort.

Desde su dominante parrilla frontal y los faros delanteros de LED hasta los esculturales paneles laterales y los guardabarros audazmente voluminosos, la BT-50 es una cautivante declaración de fuerza, calidad y recia belleza que sólo podría ser de Mazda.



EL ARTE DE SIMPLIFICAR LO COMPLICADO



La BT-50 te ofrece un motor diésel potente, sensible y eficiente en combustible para ajustarse perfectamente a tus necesidades individuales dondequiera que te lleve la vida o el trabajo.

En la carretera o en todo camino, entrega el performance silencioso y sin esfuerzo que te permite disfrutar con confianza su versatilidad y fiabilidad sin igual.

Se ofrecen dos transmisiones: una manual de 6 velocidades con unos cambios satisfactoriamente precisos y positivos, y una automática de 6 velocidades que contribuye a la excelente respuesta y economía de combustible de la BT-50. Se encuentran disponibles modelos de tracción en las cuatro ruedas con el mando Shift-on-the-fly permite cambiar la tracción de 4x2 a 4x4, simple y sobre la marcha, mientras el vehículo se encuentra en movimiento y así aumentar la capacidad de manejo en terrenos retadores.



NEW MAZDA BT-50

LAS COMODIDADES DEL HOGAR, EN LA CARRETERA

RELÁJATE AL ESTILO MAZDA

Todo acerca de la BT-50 se ha planificado cuidadosamente para relajar, deleitar y hacer que te sientas como en casa. La espaciosa cabina ofrece un amplio espacio para la cabeza, los hombros y las piernas a fin de que todos los ocupantes puedan estirarse y sentirse cómodos. Y las exhaustivas medidas de control de ruido aseguran un entorno silencioso que incentiva la conversación.

Una pantalla de control táctil de alta resolución montada en el centro del panel de instrumentos le brinda un control fácil e intuitivo del sistema de sonido así como de las amplias funciones de conectividad.

Por último, los espacios para guardar cosas cuidadosamente ubicados que incluyen un segundo compartimiento de guantera le permiten mantener todo ordenado y al alcance de la mano.

La brillante luz blanca de las luces altas y bajas de LED brindan mejor visibilidad en la noche a la vez que consumen menos energía. El diseño simple y la forma cilíndrica contribuyen tanto a la profundidad como a la claridad, y ayudan a lograr la inconfundible mirada profunda de Mazda.

Las llantas de 17 y 18 pulgadas cuentan con un dinámico diseño de brazos que apoya y combina perfectamente con la potencia para hacer cualquier cosa e ir a cualquier parte de la BT-50 así como con su refinado y elegante estilo.

En la cómoda y espaciosa cabina te encontrarás inmerso en la más alta calidad de diseño propia de Mazda. Envuelve al conductor y pasajeros por igual con una sensación de control y tranquilidad. Una amplia y elegante consola central es una prueba más de lo excepcional calidad y acabado de los materiales premium. Con tan solo presionar un botón, la aventura comienza.*

Tu mundo smart dentro de All-New Mazda BT-50. Incluye Apple CarPlay inalámbrico y Android. Auto a través de una pantalla táctil de 7 o 9 pulgadas.

En la parte trasera de la cabina se han añadido bocas de aire acondicionado, asegurando un mayor confort para los pasajeros del asiento trasero, especialmente durante los viajes largos.*

Computador a bordo con una pantalla de 4,2" proyecta información clave con una claridad cristalina y a todo color para ayudar a mantener la atención en la carretera.

*Aplica para la versión Grand Touring



NEW MAZDA BT-50

LÍNEA DE MODELOS



CABINA DOBLE 4x4

TOURING 4X4 MT

GRAND TOURING 4X4 AT

COLORES

EXTERIORES E INTERIORES

COLORES DE CARROCERIA

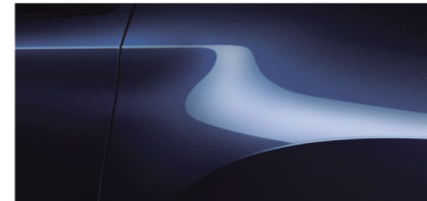

Gunblue Mica (47J)



Ice White (A7Y)

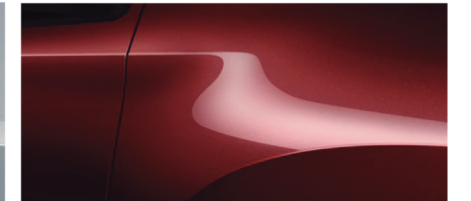

Red Volcano Mica (47F)



Rock Grey Mica (47H)



True Black Mica (47R)



Ingot Silver Metallic (47N)

MATERIAL DE LOS ASIENTOS

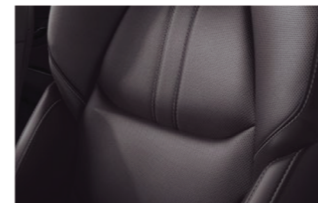

Cuero Negro

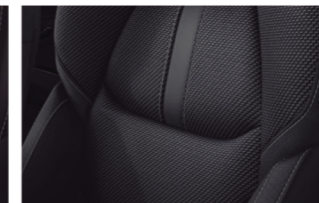

Tela Negra



SEGURIDAD

LA OTRA CARA DEL PLACER DEL MANEJO*

PROTEGIDO POR MAZDA

En Mazda, el placer del manejo significa más que tan solo performance y manejo extraordinarios. Porque para nosotros, el sentirse seguro y bien protegido es otro componente esencial del manejo placentero. Y es por eso que la BT-50 está equipada con las mismas características de seguridad de vanguardia que se requieren en los autos de pasajeros, incluyendo avanzados sistemas de asistencia al conductor para ayudar a evitar accidentes así como un complemento completo de airbag para ayudar a mitigar los efectos de una colisión.

*Aplica para la versión Grand Touring

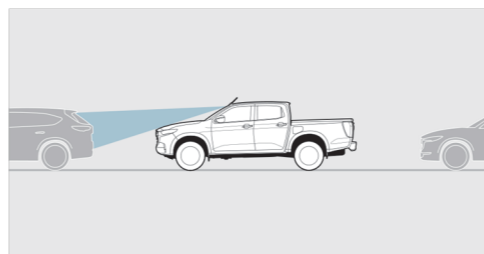

FRENO AUTONOMO DE EMERGENCIA (AEB)

El AEB monitorea continuamente las condiciones de tráfico hacia adelante por posibles peligros. Cuando el sistema juzga que una colisión es inevitable aplica automáticamente el frenado de emergencia para evitar o reducir la severidad de la colisión.

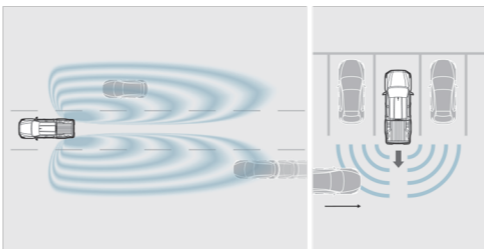

MONITOR DE PUNTO CIEGO (BSM) Y ALERTA DE TRAFICO CRUZADO TRASERO (RCTA)

El BSM monitorea el área de atrás y los laterales de la BT-50 y alerta al conductor de la presencia de un vehículo mediante una luz de advertencia en el espejo de puerta que destella si el conductor usa la señal de giro. El RCTA usa los mismos sensores para monitorear y alertar al conductor de la presencia de otros vehículos durante la marcha atrás.

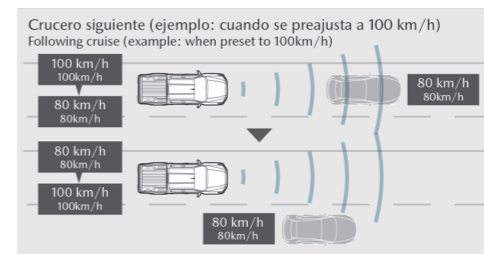

CONTROL DE CRUCERO ADAPTATIVO (ACC)

El ACC detecta la velocidad relativa y la distancia del vehículo de adelante y automáticamente usa el control de distancia de vehículo a vehículo para controlar la velocidad de la BT-50 dentro de un margen preestablecido. Luego de una parada completa, el ACC se cancela después de unos pocos segundos.



AYUDA AL ESTACIONAMIENTO

Cuatro sensores ultrasónicos en los paragolpes delantero y trasero detectan obstáculos alrededor del vehículo y advierten al conductor de su presencia y distancia por medio de una alarma y un indicador en la pantalla de información múltiple de los medidores.

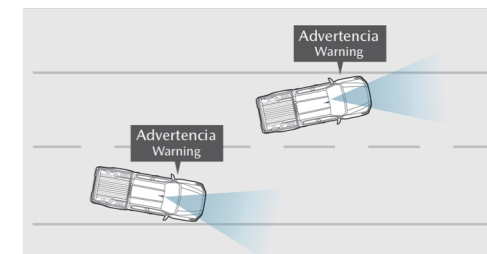

ADVERTENCIA DE SALIDA DE CARRIL (LDW)

El LDW usa una cámara para detectar las líneas divisorias de los carriles. Si el sistema detecta desviaciones desde la posición segura de mantenimiento de carril el mismo alerta al conductor.

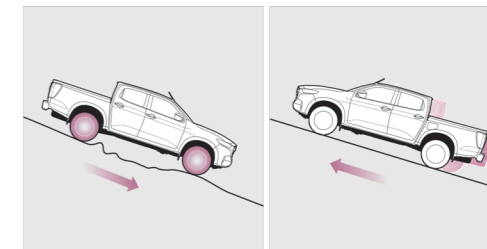

CONTROL DE DESCENSO EN PENDIENTES Y ASISTENCIA AL ARRANQUE EN PENDIENTES (HLA)

El sistema usa el motor y los frenos para mantener una velocidad constante y más baja cuando se descienden pendientes pronunciadas, permitiendo al conductor concentrarse en las operaciones de la dirección. A fin de evitar el retroceso cuando se arranca en una pendiente cuesta arriba, el HLA mantiene aplicados los frenos momentáneamente después de que el pie del conductor se desplaza al pedal del acelerador.

MODELOS	NEW BT-50 TOURING 4X4 MT	NEW BT-50 GRAND TOURING 4X4 AT
---------	--------------------------------	--------------------------------------

MOTOR	
Tipo	4 cilindros en línea, 16 válvulas, turboalimentado con intercooler
Cilindrada (Cc)	3000
Potencia din eec* (Hp@rpm)	188 @3600
Torque din eec* (Nm@rpm)	450@2600
Norma de emisión de gases	Euro v
Tipo de combustible	Diesel
Capacidad de tanque (L)	76

TRANSMISIÓN		
Tipo	MT	AT
Número de velocidades	6	6
Tracción en las cuatro ruedas	Shift on the fly	
Relación de engranajes	1º	3,6
	2º	2,09
	3º	1,428
	4º	1
	5º	0,687
	6º	0,58
	Reversa	3,732
Relación final de transmisión	3,727	3,727

DIMENSIONES Y PESOS		
Radio mínimo de giro (m)	12,5	
Capacidad de carga útil (kg)	1095	
Capacidad de remolque (kg)	3500	
Peso Bruto vehicular (kg)	3100	
Altura libre al piso (mm)	240	
Trocha (mm)		
	Delantera	1570
	Trasera	1570

SUSPENSIÓN	
Delantera	Independiente de doble brazo con barra de torsión
Posterior	Rígida de ballestas

LLANTAS		
Delantera	255/65R17	265/60R18
Trasera	Aluminio	Aluminio/ Piano black

FRENOS	
Frenos delanteros	Disco de 17"
Frenos posteriores	Tambor de 15"
Tipo de freno de estacionamiento	Mecánica

MODELOS	NEW BT-50 TOURING 4X4 MT	NEW BT-50 GRAND TOURING 4X4 AT
---------	--------------------------------	--------------------------------------

SEGURIDAD		
Control crucero	●	●
Sistema de frenos ABS, EBD, BA	●	●
Control dinámico de estabilidad (DSC)	●	●
Sistema de control de tracción (TCS)	●	●
Freno de emergencia autónomo	—	●
Forward collision warning	—	●
Lane support system	—	●
Asistencia de estacionamiento (Cámara de reversa y sensores de proximidad)	Posteriores	Frontales y posteriores
Airbags	Piloto y copiloto (2)	Piloto, copiloto, de cortina, laterales, rodilla piloto (7)

EXTERIOR		
Espejos laterales abatibles eléctricamente	—	●
Limpiaparabrisas automático (sensor de lluvia)	—	●
Faros delanteros	LED regular	LED high
Faros traseros	LED	LED
Encendido automático de luces	—	●
Luces direccionales	En retrovisores	En retrovisores
Guardachoque delantero	Body color	Body color
Guardachoque posterior	Body color	Body color
Manijas exteriores puertas	Body color	Cromado
Neblineros	LED	LED
Estribos laterales	—	Cromados

INTERIOR		
Botón de encendido	—	●
Apertura con mando a distancia	●	●
Smart entry	—	●
Controles de audio al volante	●	●
Regulación de asiento conductor	Manual	Eléctrico
Tapicería de asientos	Tela	Cuero
Tapicería volante	Uretano	Cuero
Tapicería palanca de cambios	Uretano	Cuero
Computadora a bordo	4,2" Color LCD	4,2" color LCD
Sistema de audio	7" Display audio, on demand by smart phone wifi & bluetooth	9" Display audio, on demand by smart phone wifi & bluetooth
Carplay inalámbrico /Android auto/Mirror link	●	●
Parlantes	4	6
Climatizador	Manual	Dual automático

Dimensiones (mm)

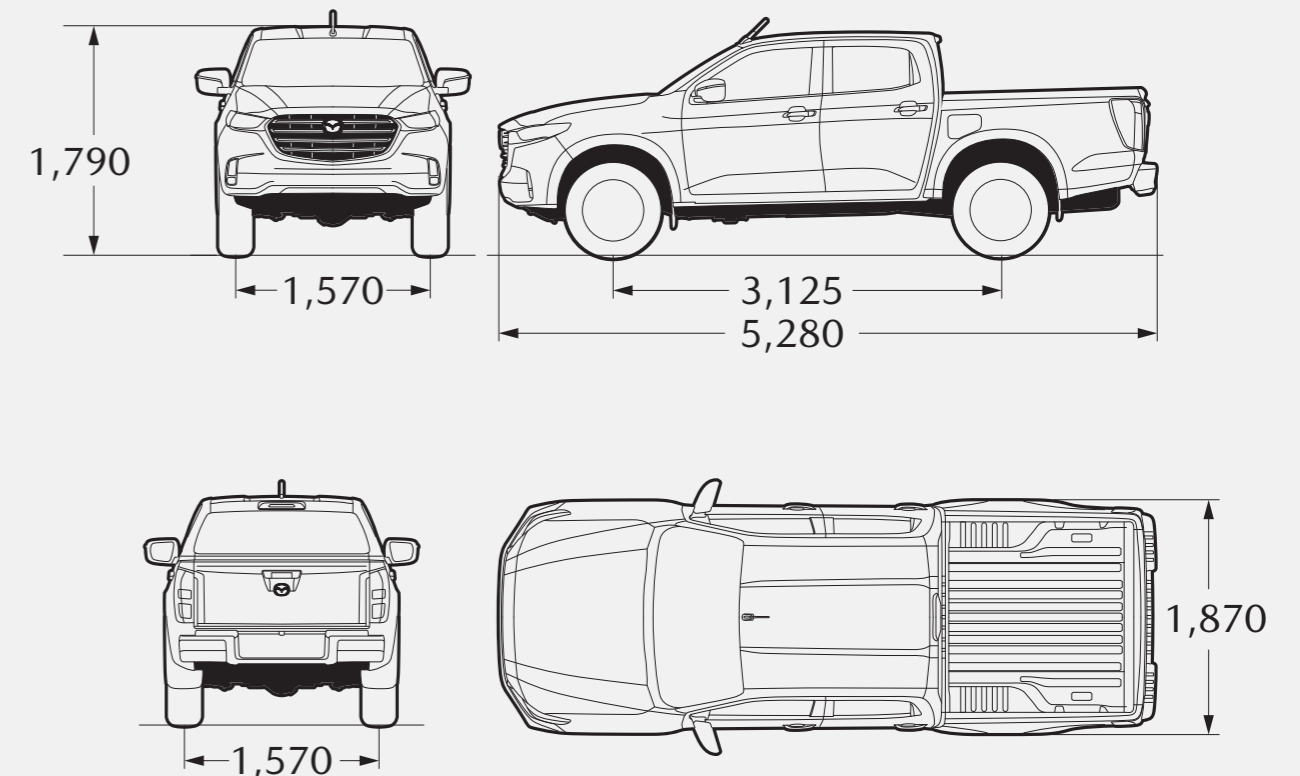

Algunas medidas varían según la versión



*Fotografías referenciales, accesorios se venden por separado. Las especificaciones y detalles descritos están sujetos a cambio sin previo aviso y pueden variar según la región.
Para los datos precisos consulte a su concesionario Mazda.