

## ALLES IM GRIFF

Der Griff an sich ist bereits ein zentrales Element in der Ausgestaltung Ihrer Küche. Entsprechend gibt es, nur auf die Griffe bezogen, eine Vielzahl von Lösungsmöglichkeiten: Die Oberflächen, bzw. die Ausrichtung der Oberflächenstruktur wird hier mitbestimmen.

Vielleicht verläuft sie von oben nach unten - demzufolge wünschen Sie sich die Griffe senkrecht montiert. Vielleicht mögen Sie ganz einfach runde Formen und bevorzugen deshalb ein rundes oder geschwungenes Modell. Zu all diesen Überlegungen kommt das Bestimmen des Materials und der Position hinzu.

GRIFFKOLLEKTION 2021



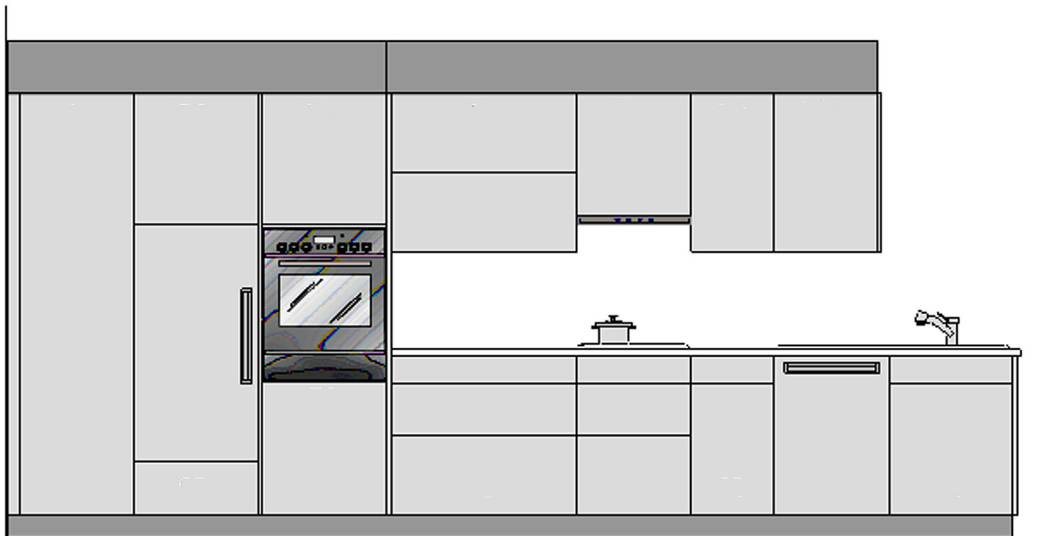

## Option

### Oberbau Varianten:

Servo-Drive  
Druckschnäpper  
Türe vorstehend

### Kühlschrank Varianten:

Elektromechanisches Öffnungssystem  
Stangengriff

### Geschirrspüler Varianten:

Stangengriff

## Servo-Drive

Öffnungsunterstützung mit elektrischem Antrieb für Schubladen mit oder ohne Griffen

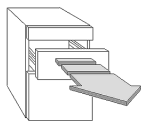

ZSD1A	Servo-Drive mit 1 Antriebseinheit Alle Schubladen 1/6, Schubladen 2/6 bis 900mm	(Mehrpreis pro Schublade)
ZSD2A	Servo-Drive mit 2 Antriebseinheiten Alle Schubladen 2/6 ab 901mm	(Mehrpreis pro Schublade)
ZSDNG	Servo-Drive Netzgerät Set bis 40 Schubladen, Klappen oder Flex, zusammenhängend	
ZSDSK1	Servo-Drive uno Set lose für Kehrachtelement	
ZSDSKM1	Servo-Drive für Kehrachtelement mit 1 Antriebseinheit montiert und 1 Netzgerät	
ZEASYS	Elektromechanisches Öffnungssystem für Kühlschrank	

## Tip-On

Öffnungsunterstützung durch mechanischen Antrieb

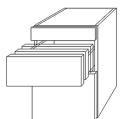











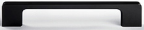

MP.SC-TIPON	Schubladen Tip-On für Legrabox
-------------	--------------------------------

## Druckschnäpper



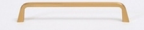
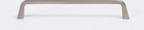
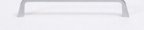











ZDSEW	Druckschnäpper für Türen zum Einbohren weiss
ZDSEG	Druckschnäpper für Türen zum Einbohren grau
ZDSEAAW	Druckschnäpper Set für Türen mit Aufnahmeadapter zum Aufsetzen weiss
ZDSEAAG	Druckschnäpper Set für Türen mit Aufnahmeadapter zum Aufsetzen grau







# Griffe

Bügelgriff			Länge	Höhe	Preis	
	ZBG202.140	Bügelgriff eckig 140mm alteisenfarbig Lochdistanz: 128mm	140	30	8	Netto
	ZBG202.171	Bügelgriff eckig 171mm alteisenfarbig Lochdistanz: 160mm	171	30	10	Netto
	ZBG202.203	Bügelgriff eckig 203mm alteisenfarbig Lochdistanz: 192mm	203	30	11	Netto
Bügelgriff			Länge	Höhe	Preis	
	ZBG203.140	Bügelgriff eckig 140mm anthrazit Lochdistanz: 128mm	140	30	8	Netto
	ZBG203.171	Bügelgriff eckig 171mm anthrazit Lochdistanz: 160mm	171	30	9	Netto
	ZBG203.203	Bügelgriff eckig 203mm anthrazit Lochdistanz: 192mm	203	30	10	Netto
Bügelgriff			Länge	Höhe	Preis	
	ZBG207.140	Bügelgriff eckig 140mm Edelstahl-Look Lochdistanz: 128mm	140	30	9	Netto
	ZBG207.171	Bügelgriff eckig 171mm Edelstahl-Look Lochdistanz: 160mm	171	30	10	Netto
	ZBG207.203	Bügelgriff eckig 203mm Edelstahl-Look Lochdistanz: 192mm	203	30	11	Netto
Bügelgriff			Länge	Höhe	Preis	
	ZBG213.137	Bügelgriff rund 137mm breit schwarz matt Lochdistanz: 128mm	137	28	11	Netto
	ZBG213.169	Bügelgriff rund 169mm breit schwarz matt Lochdistanz: 160mm	169	28	15	Netto
	ZBG213.201	Bügelgriff rund 201mm breit schwarz matt Lochdistanz: 192mm	201	28	14	Netto
	ZBG213.233	Bügelgriff rund 233mm breit schwarz matt Lochdistanz: 224mm	233	28	14	Netto
	ZBG213.265	Bügelgriff rund 265mm breit schwarz matt Lochdistanz: 256mm	265	28	20	Netto
	ZBG213.329	Bügelgriff rund 329mm breit schwarz matt Lochdistanz: 320mm	329	28	21	Netto
	ZBG213.457	Bügelgriff rund 457mm breit schwarz matt Lochdistanz: 448mm	457	28	28	Netto
Bügelgriff			Länge	Höhe	Preis	
	ZBG217.137	Bügelgriff rund 137mm breit Edelstahl-Look Lochdistanz: 128mm	137	28	9	Netto
	ZBG217.169	Bügelgriff rund 169mm breit Edelstahl-Look Lochdistanz: 160mm	169	28	10	Netto
	ZBG217.201	Bügelgriff rund 201mm breit Edelstahl-Look Lochdistanz: 192mm	201	28	10	Netto
	ZBG217.233	Bügelgriff rund 233mm breit Edelstahl-Look Lochdistanz: 224mm	233	28	12	Netto
	ZBG217.265	Bügelgriff rund 265mm breit Edelstahl-Look Lochdistanz: 256mm	265	28	15	Netto
	ZBG217.329	Bügelgriff rund 329mm breit Edelstahl-Look Lochdistanz: 320mm	329	28	19	Netto
ZBG217.457	Bügelgriff rund 457mm breit Edelstahl-Look Lochdistanz: 448mm	457	28	26	Netto	
Bügelgriff			Länge	Höhe	Preis	
	ZBG301.171	Bügelgriff 171mm verchromt poliert Lochdistanz: 160mm	171	30	7	Netto
Bügelgriff			Länge	Höhe	Preis	
	ZBG302.171	Bügelgriff 171mm graphitgrau Lochdistanz: 160mm	171	30	7	Netto
Bügelgriff			Länge	Höhe	Preis	
	ZBG303.171	Bügelgriff 171mm schwarz matt Lochdistanz: 160mm	171	30	7	Netto
Bügelgriff			Länge	Höhe	Preis	
	ZBG304.171	Bügelgriff 171mm kupferfarbig Lochdistanz: 160mm	171	30	8	Netto
Bügelgriff			Länge	Höhe	Preis	
	ZBG305.171	Bügelgriff 171mm goldfarbig Lochdistanz: 160mm	171	30	8	Netto
Bügelgriff			Länge	Höhe	Preis	
	ZBG308.171	Bügelgriff 171mm vernickelt Lochdistanz: 160mm	171	30	8	Netto
Bügelgriff			Länge	Höhe	Preis	
	ZBG309.171	Bügelgriff 171mm matt verchromt Lochdistanz: 160mm	171	30	7	Netto
Bügelgriff			Länge	Höhe	Preis	
	ZBG473.170	Bügelgriff 170mm schwarz matt Lochdistanz: 160mm	170	34	11	Netto
	ZBG473.330	Bügelgriff 330mm schwarz matt Lochdistanz: 320mm	330	34	13	Netto
Bügelgriff			Länge	Höhe	Preis	
	ZBG477.170	Bügelgriff 170mm Edelstahl-Look Lochdistanz: 160mm	170	34	13	Netto
	ZBG477.330	Bügelgriff 330mm Edelstahl-Look Lochdistanz: 320mm	330	34	16	Netto
Bügelgriff			Länge	Höhe	Preis	
	ZBG623.138	Bügelgriff 138mm Edelstahl schwarz matt Lochdistanz: 128mm	138	35	9	Netto
	ZBG623.170	Bügelgriff 170mm Edelstahl schwarz matt Lochdistanz: 160mm	170	35	7	Netto
	ZBG623.234	Bügelgriff 234mm Edelstahl schwarz matt Lochdistanz: 224mm	234	35	11	Netto
	ZBG623.330	Bügelgriff 330mm Edelstahl schwarz matt Lochdistanz: 320mm	330	35	15	Netto





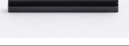

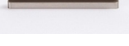
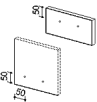
# Griffe

Bügelgriff			Länge	Höhe	Preis
	ZBG628.74	Bügelgriff 74mm Edelstahl matt Lochdistanz: 64mm	74	35	7 <a href="#">Netto</a>
	ZBG628.106	Bügelgriff 106mm Edelstahl matt Lochdistanz: 96mm	106	35	7 <a href="#">Netto</a>
	ZBG628.138	Bügelgriff 138mm Edelstahl matt Lochdistanz: 128mm	138	35	7 <a href="#">Netto</a>
	ZBG628.170	Bügelgriff 170mm Edelstahl matt Lochdistanz: 160mm	170	35	6 <a href="#">Netto</a>
	ZBG628.202	Bügelgriff 202mm Edelstahl matt Lochdistanz: 192mm	202	35	8 <a href="#">Netto</a>
	ZBG628.234	Bügelgriff 234mm Edelstahl matt Lochdistanz: 224mm	234	35	9 <a href="#">Netto</a>
	ZBG628.298	Bügelgriff 298mm Edelstahl matt Lochdistanz: 288mm	298	35	10 <a href="#">Netto</a>
	ZBG628.330	Bügelgriff 330mm Edelstahl matt Lochdistanz: 320mm	330	35	12 <a href="#">Netto</a>
	ZBG628.362	Bügelgriff 362mm Edelstahl matt Lochdistanz: 352mm	362	35	13 <a href="#">Netto</a>
	ZBG628.458	Bügelgriff 458mm Edelstahl matt Lochdistanz: 448mm	458	35	14 <a href="#">Netto</a>
Relinggriff			Länge	Höhe	Preis
	ZBG763.182	Relinggriff 182mm alu schwarz Lochdistanz: 160mm	182	35	9 <a href="#">Netto</a>
	ZBG763.278	Relinggriff 278mm alu schwarz Lochdistanz: 256mm	278	35	11 <a href="#">Netto</a>
Relinggriff			Länge	Höhe	Preis
	ZBG765.182	Relinggriff 182mm alu goldfarbig Lochdistanz: 160mm	182	35	9 <a href="#">Netto</a>
	ZBG765.278	Relinggriff 278mm alu goldfarbig Lochdistanz: 256mm	278	35	11 <a href="#">Netto</a>
Relinggriff			Länge	Höhe	Preis
	ZBG767.182	Relinggriff 182mm alu edelstahl-Look Lochdistanz: 160mm	182	35	9 <a href="#">Netto</a>
	ZBG767.278	Relinggriff 278mm alu edelstahl-Look Lochdistanz: 256mm	278	35	11 <a href="#">Netto</a>
Gehrungsriff			Länge	Höhe	Preis
	ZBG773.138	Gehrungsriff 138mm Edelstahl schwarz matt Lochdistanz: 128mm	138	30	10 <a href="#">Netto</a>
	ZBG773.170	Gehrungsriff 170mm Edelstahl schwarz matt Lochdistanz: 160mm	170	30	9 <a href="#">Netto</a>
	ZBG773.234	Gehrungsriff 234mm Edelstahl schwarz matt Lochdistanz: 224mm	234	30	12 <a href="#">Netto</a>
	ZBG773.330	Gehrungsriff 330mm Edelstahl schwarz matt Lochdistanz: 320mm	330	30	13 <a href="#">Netto</a>
	ZBG773.490	Gehrungsriff 490mm Edelstahl schwarz matt Lochdistanz: 480mm	490	30	16 <a href="#">Netto</a>
Gehrungsriff			Länge	Höhe	Preis
	ZBG777.106	Gehrungsriff 106mm Edelstahl matt Lochdistanz: 96mm	106	30	9 <a href="#">Netto</a>
	ZBG777.138	Gehrungsriff 138mm Edelstahl matt Lochdistanz: 128mm	138	30	9 <a href="#">Netto</a>
	ZBG777.170	Gehrungsriff 170mm Edelstahl matt Lochdistanz: 160mm	170	30	7 <a href="#">Netto</a>
	ZBG777.202	Gehrungsriff 202mm Edelstahl matt Lochdistanz: 192mm	202	30	10 <a href="#">Netto</a>
	ZBG777.234	Gehrungsriff 234mm Edelstahl matt Lochdistanz: 224mm	234	30	12 <a href="#">Netto</a>
	ZBG777.298	Gehrungsriff 298mm Edelstahl matt Lochdistanz: 288mm	298	30	14 <a href="#">Netto</a>
	ZBG777.330	Gehrungsriff 330mm Edelstahl matt Lochdistanz: 320mm	330	30	15 <a href="#">Netto</a>
	ZBG777.360	Gehrungsriff 360mm Edelstahl matt Lochdistanz: 350mm	360	30	14 <a href="#">Netto</a>
	ZBG777.458	Gehrungsriff 458mm Edelstahl matt Lochdistanz: 448mm	458	30	15 <a href="#">Netto</a>
	ZBG777.490	Gehrungsriff 490mm Edelstahl matt Lochdistanz: 480mm	490	30	16 <a href="#">Netto</a>
Bügelgriff			Länge	Höhe	Preis
	ZBG800.156	Bügelgriff 156mm weiss matt Lochdistanz: 128mm	156	28	7 <a href="#">Netto</a>
	ZBG800.221	Bügelgriff 221mm weiss matt Lochdistanz: 192mm	221	28	8 <a href="#">Netto</a>
	ZBG800.349	Bügelgriff 349mm weiss matt Lochdistanz: 320mm	349	28	11 <a href="#">Netto</a>
Bügelgriff			Länge	Höhe	Preis
	ZBG803.156	Bügelgriff 156mm schwarz matt Lochdistanz: 128mm	156	28	7 <a href="#">Netto</a>
	ZBG803.221	Bügelgriff 221mm schwarz matt Lochdistanz: 192mm	221	28	8 <a href="#">Netto</a>
	ZBG803.349	Bügelgriff 349mm schwarz matt Lochdistanz: 320mm	349	28	11 <a href="#">Netto</a>
Bügelgriff			Länge	Höhe	Preis
	ZBG807.156	Bügelgriff 156mm gebürstet vernickelt Lochdistanz: 128mm	156	28	8 <a href="#">Netto</a>
	ZBG807.221	Bügelgriff 221mm gebürstet vernickelt Lochdistanz: 192mm	221	28	9 <a href="#">Netto</a>
	ZBG807.349	Bügelgriff 349mm gebürstet vernickelt Lochdistanz: 320mm	349	28	13 <a href="#">Netto</a>
Bügelgriff			Länge	Höhe	Preis
	ZBG902.137	Bügelgriff 137mm naturblank Lochdistanz: 128mm	137	32	8 <a href="#">Netto</a>
	ZBG902.201	Bügelgriff 201mm naturblank Lochdistanz: 192mm	201	32	9 <a href="#">Netto</a>
Bügelgriff			Länge	Höhe	Preis
	ZBG904.137	Bügelgriff 137mm gebürstet kupferfarbig Lochdistanz: 128mm	137	32	8 <a href="#">Netto</a>
	ZBG904.201	Bügelgriff 201mm gebürstet kupferfarbig Lochdistanz: 192mm	201	32	10 <a href="#">Netto</a>
Bügelgriff			Länge	Höhe	Preis
	ZBG908.137	Bügelgriff 137mm gebürstet vernickelt Lochdistanz: 128mm	137	32	8 <a href="#">Netto</a>
	ZBG908.201	Bügelgriff 201mm gebürstet vernickelt Lochdistanz: 192mm	201	32	10 <a href="#">Netto</a>
Bügelgriff			Länge	Höhe	Preis
	ZBG909.137	Bügelgriff 137mm antik bronzenfarbig Lochdistanz: 128mm	137	32	8 <a href="#">Netto</a>
	ZBG909.201	Bügelgriff 201mm antik bronzenfarbig Lochdistanz: 192mm	201	32	10 <a href="#">Netto</a>

# Griffe

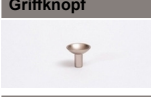
Kantengriff			Länge	Höhe	Preis
	ZKG100.180	Kantengriff 180mm weiss matt an Front ausgefräst und eingelebt	180	16	25 <b>Netto</b>
	ZKG103.180	Kantengriff 180mm schwarz matt an Front ausgefräst und eingelebt	180	16	25 <b>Netto</b>
	ZKG107.180	Kantengriff 180mm vernickelt an Front ausgefräst und eingelebt	180	16	24 <b>Netto</b>
Griff L-Form			Länge	Höhe	Preis
	ZLG602.170	Griff L-Form 170mm anthrazit gebürstet Lochdistanz: 160mm	170	30	14 <b>Netto</b>
	ZLG603.170	Griff L-Form 170mm schwarz matt gebürstet Lochdistanz: 160mm	170	30	14 <b>Netto</b>
	ZLG605.170	Griff L-Form 170mm Messing gebürstet Lochdistanz: 160mm	170	30	14 <b>Netto</b>
	ZLG608.170	Griff L-Form 170mm Edelstahl-Look Lochdistanz: 160mm	170	30	13 <b>Netto</b>
Griffbohrung					
MP.BBG	Griff- oder Knopfbohrung in Fronten			pro Bohrung	2
	Hinweis: Stöcklin Norm: gemäss Skizze				

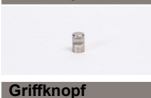
# Knöpfe

Griffknopf			Länge	Höhe	Preis
	ZKN22.35	Griffknopf Ø=35mm halbrund verzinkt antik	35	30	8 <span>Netto</span>
	ZKN23.35	Griffknopf Ø=35mm halbrund schwarz matt	35	30	7 <span>Netto</span>
	ZKN29.35	Griffknopf Ø=35mm halbrund rosésilberfarbig	35	30	8 <span>Netto</span>
	ZKN37.30	Griffknopf Ø=30mm rund Edelstahl-Look	30	26	8 <span>Netto</span>
	ZKN43.30	Griffknopf Ø=30mm rund schwarz matt	30	35	28 <span>Netto</span>
	ZKN58.15	Griffknopf Ø=15mm Edelstahl matt mit Kerbe	15	22	5 <span>Netto</span>
	ZKN63.17	Griffknopf Ø=17mm Aluminium schwarz matt	17	28	5 <span>Netto</span>

# Knöpfe Wandschränke

Knopf			Länge	Höhe	Preis
	ZKN53W/M	Mega Möbelknopf Ø=55mm weiss	55	27	8 <span>Netto</span>
	ZKN53C/M	Mega Möbelknopf Ø=55mm vernickelt	55	26	13 <span>Netto</span>
	ZKN53C/D	Mega Drehknopf Ø=55mm vernickelt mit Vierkant	55	26	13 <span>Netto</span>
	ZKN53W/D	Mega Drehknopf Ø=55mm weiss mit Vierkant	55	27	9 <span>Netto</span>
	ZZYL	Zylinder 30mm mit Rosette Verschiedenschliessend lose			53 <span>Netto</span>
	ZZYLG	Zylinder 30mm mit Rosette gleichschliessend lose			49 <span>Netto</span>
	ZZYLG S	Schlüssel zu Zylinder 30mm gleichschliessend lose			4 <span>Netto</span>

# Griffbohrung

Griffbohrung				Preis
MP.BBG	Griff- oder Knopfbohrung in Fronten		pro Bohrung	2

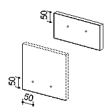

Hinweis:  
Stöcklin Norm: gemäss Skizze

Standardlösung

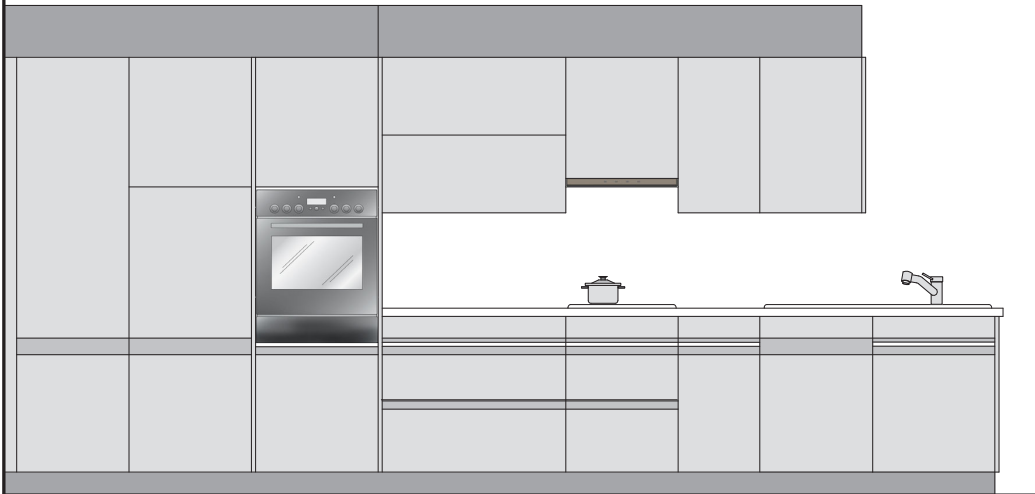

ZGLRK  
Rondo klein



ZGLRG  
Rondo gross

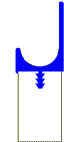

ZGLRD  
Rondo doppelt



Griffleiste Rondo für Holzstärke 19mm

Option

**Oberbau Varianten:**

- Griffe
- Griffleiste gross
- Servo-Drive
- Druckschnäpper
- Türe vorstehend

**Kühlschrank Varianten:**

- Elektromechanisches Öffnungssystem
- Stangengriff

**Geschirrspüler Varianten:**

- Stangengriff

Möbel Übersicht

Unterbauten

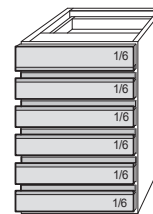
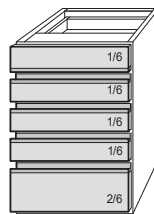
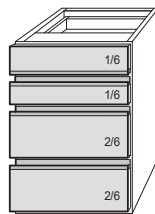
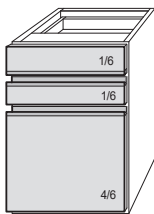
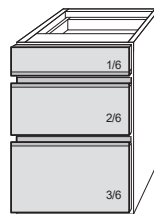
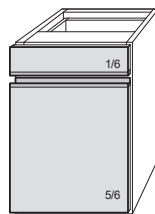
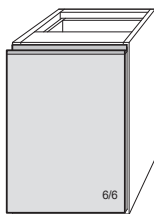

Oberbauten

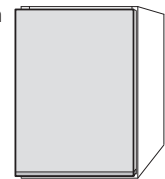

Apparate

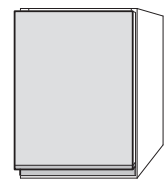

Hochschränke

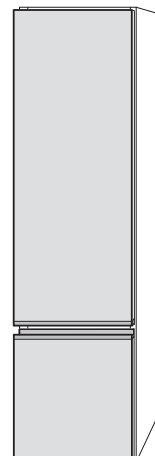
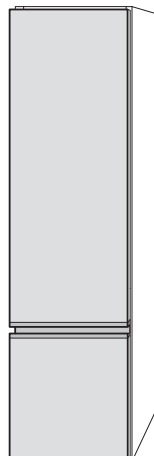





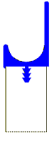
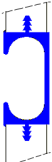

## Griffleisten Rondo Alu-Farbig

Aluminiumgriffleiste: Alu-Farbig			Länge	Höhe	Preis	Aluminiumgriffleiste: Alu-Farbig		
	ZGLRK-AF.166	166	10	73	ZGLRK-AF.596	596	10	73
	ZGLRK-AF.271	271	10	73	ZGLRK-AF.796	796	10	73
	ZGLRK-AF.296	296	10	73	ZGLRK-AF.896	896	10	73
	ZGLRK-AF.396	396	10	73	ZGLRK-AF.996	996	10	73
	ZGLRK-AF.446	446	10	73	ZGLRK-AF.1096	1096	10	73
	ZGLRK-AF.496	496	10	73	ZGLRK-AF.1196	1196	10	73
	ZGLRK-AF.546	546	10	73				
Aluminiumgriffleiste: Alu-Farbig			Länge	Höhe	Preis	Aluminiumgriffleiste: Alu-Farbig		
	ZGLRG-AF.166	166	30	73	ZGLRG-AF.596	596	30	73
	ZGLRG-AF.271	271	30	73	ZGLRG-AF.796	796	30	73
	ZGLRG-AF.296	296	30	73	ZGLRG-AF.896	896	30	73
	ZGLRG-AF.396	396	30	73	ZGLRG-AF.996	996	30	73
	ZGLRG-AF.446	446	30	73	ZGLRG-AF.1096	1096	30	73
	ZGLRG-AF.496	496	30	73	ZGLRG-AF.1196	1196	30	73
	ZGLRG-AF.546	546	30	73				
Aluminiumgriffleiste: Alu-Farbig			Länge	Höhe	Preis	Aluminiumgriffleiste: Alu-Farbig		
	ZGLRD-AF.166	166	42	116	ZGLRD-AF.596	596	42	116
	ZGLRD-AF.271	271	42	116	ZGLRD-AF.796	796	42	116
	ZGLRD-AF.296	296	42	116	ZGLRD-AF.896	896	42	116
	ZGLRD-AF.396	396	42	116	ZGLRD-AF.996	996	42	116
	ZGLRD-AF.446	446	42	116	ZGLRD-AF.1096	1096	42	116
	ZGLRD-AF.496	496	42	116	ZGLRD-AF.1196	1196	42	116
	ZGLRD-AF.546	546	42	116				

## Griffleisten Rondo Alu-Titan

Aluminiumgriffleiste: Alu-Titan			Länge	Höhe	Preis	Aluminiumgriffleiste: Alu-Titan		
	ZGLRK-AT.166	166	10	84	ZGLRK-AT.596	596	10	84
	ZGLRK-AT.271	271	10	84	ZGLRK-AT.796	796	10	84
	ZGLRK-AT.296	296	10	84	ZGLRK-AT.896	896	10	84
	ZGLRK-AT.396	396	10	84	ZGLRK-AT.996	996	10	84
	ZGLRK-AT.446	446	10	84	ZGLRK-AT.1096	1096	10	84
	ZGLRK-AT.496	496	10	84	ZGLRK-AT.1196	1196	10	84
	ZGLRK-AT.546	546	10	84				
Aluminiumgriffleiste: Alu-Titan			Länge	Höhe	Preis	Aluminiumgriffleiste: Alu-Titan		
	ZGLRG-AT.166	166	30	84	ZGLRG-AT.596	596	30	84
	ZGLRG-AT.271	271	30	84	ZGLRG-AT.796	796	30	84
	ZGLRG-AT.296	296	30	84	ZGLRG-AT.896	896	30	84
	ZGLRG-AT.396	396	30	84	ZGLRG-AT.996	996	30	84
	ZGLRG-AT.446	446	30	84	ZGLRG-AT.1096	1096	30	84
	ZGLRG-AT.496	496	30	84	ZGLRG-AT.1196	1196	30	84
	ZGLRG-AT.546	546	30	84				
Aluminiumgriffleiste: Alu-Titan			Länge	Höhe	Preis	Aluminiumgriffleiste: Alu-Titan		
	ZGLRD-AT.166	166	42	126	ZGLRD-AT.596	596	42	126
	ZGLRD-AT.271	271	42	126	ZGLRD-AT.796	796	42	126
	ZGLRD-AT.296	296	42	126	ZGLRD-AT.896	896	42	126
	ZGLRD-AT.396	396	42	126	ZGLRD-AT.996	996	42	126
	ZGLRD-AT.446	446	42	126	ZGLRD-AT.1096	1096	42	126
	ZGLRD-AT.496	496	42	126	ZGLRD-AT.1196	1196	42	126
	ZGLRD-AT.546	546	42	126				

## Griffleisten Rondo Alu-Schwarz

Aluminiumgriffleiste: Alu-Schwarz			Länge	Höhe	Preis	Aluminiumgriffleiste: Alu-Schwarz		
	ZGLRK-AS.166	166	10	91	ZGLRK-AS.596	596	10	91
	ZGLRK-AS.271	271	10	91	ZGLRK-AS.796	796	10	91
	ZGLRK-AS.296	296	10	91	ZGLRK-AS.896	896	10	91
	ZGLRK-AS.396	396	10	91	ZGLRK-AS.996	996	10	121
	ZGLRK-AS.446	446	10	91	ZGLRK-AS.1096	1096	10	121
	ZGLRK-AS.496	496	10	91	ZGLRK-AS.1196	1196	10	121
	ZGLRK-AS.546	546	10	91				
Aluminiumgriffleiste: Alu-Schwarz			Länge	Höhe	Preis	Aluminiumgriffleiste: Alu-Schwarz		
	ZGLRG-AS.166	166	30	91	ZGLRG-AS.596	596	30	91
	ZGLRG-AS.271	271	30	91	ZGLRG-AS.796	796	30	91
	ZGLRG-AS.296	296	30	91	ZGLRG-AS.896	896	30	91
	ZGLRG-AS.396	396	30	91	ZGLRG-AS.996	996	30	121
	ZGLRG-AS.446	446	30	91	ZGLRG-AS.1096	1096	30	121
	ZGLRG-AS.496	496	30	91	ZGLRG-AS.1196	1196	30	121
	ZGLRG-AS.546	546	30	91				
Aluminiumgriffleiste: Alu-Schwarz			Länge	Höhe	Preis	Aluminiumgriffleiste: Alu-Schwarz		
	ZGLRD-AS.166	166	42	119	ZGLRD-AS.596	596	42	119
	ZGLRD-AS.271	271	42	119	ZGLRD-AS.796	796	42	119
	ZGLRD-AS.296	296	42	119	ZGLRD-AS.896	896	42	119
	ZGLRD-AS.396	396	42	119	ZGLRD-AS.996	996	42	149
	ZGLRD-AS.446	446	42	119	ZGLRD-AS.1096	1096	42	149
	ZGLRD-AS.496	496	42	119	ZGLRD-AS.1196	1196	42	149
	ZGLRD-AS.546	546	42	119				

Standardlösung

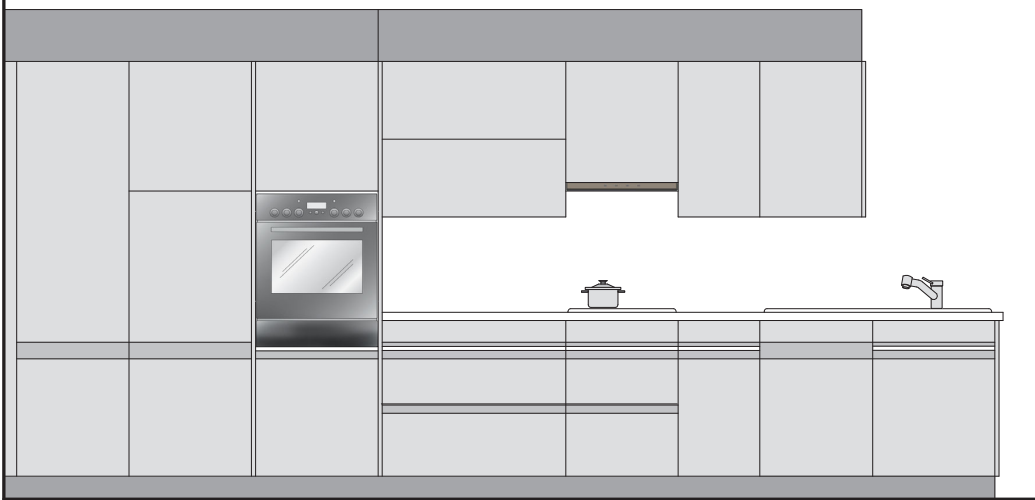

Griffleiste Alpha für Holzstärke 19mm

ZGLAK  
Alpha klein



ZGLAG  
Alpha gross



ZGLAD  
Alpha doppelt



Option

**Oberbau Varianten:**

- Griffe
- Griffleisten gross
- Servo-Drive
- Druckschnäpper
- Türe vorstehend

**Kühlschrank Varianten:**

- Elektromechanisches Öffnungssystem
- Stangengriff

**Geschirrspüler Varianten:**

- Stangengriff

Möbel Übersicht

Unterbauten

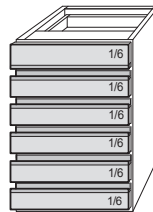
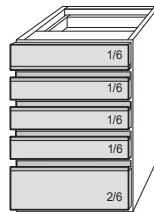
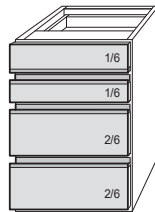
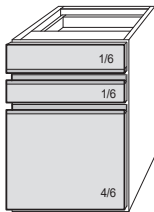
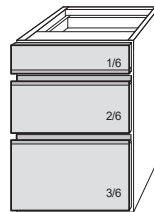
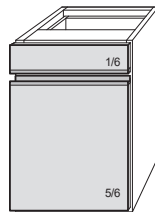
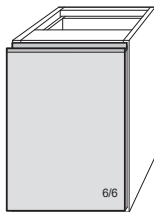

Oberbauten

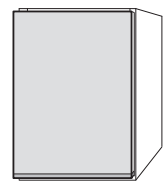

Apparate

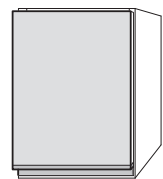

Hochschränke

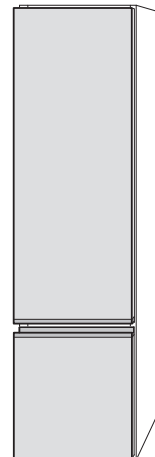
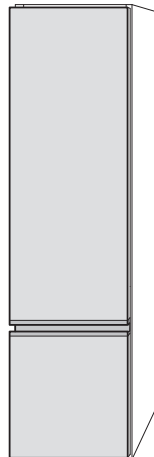

## Griffleisten Alpha Alu-Farbig

Aluminiumgriffleiste: Alu-Farbig		Länge	Höhe	Preis	Länge	Höhe	Preis	
	ZGLAK-AF.166	166	11	99	ZGLAK-AF.596	596	11	99
	ZGLAK-AF.271	271	11	99	ZGLAK-AF.796	796	11	99
	ZGLAK-AF.296	296	11	99	ZGLAK-AF.896	896	11	99
	ZGLAK-AF.396	396	11	99	ZGLAK-AF.996	996	11	99
	ZGLAK-AF.446	446	11	99	ZGLAK-AF.1096	1096	11	99
	ZGLAK-AF.496	496	11	99	ZGLAK-AF.1196	1196	11	99
	ZGLAK-AF.546	546	11	99				

Aluminiumgriffleiste: Alu-Farbig		Länge	Höhe	Preis	Länge	Höhe	Preis	
	ZGLAG-AF.166	166	34	99	ZGLAG-AF.596	596	34	99
	ZGLAG-AF.271	271	34	99	ZGLAG-AF.796	796	34	99
	ZGLAG-AF.296	296	34	99	ZGLAG-AF.896	896	34	99
	ZGLAG-AF.396	396	34	99	ZGLAG-AF.996	996	34	99
	ZGLAG-AF.446	446	34	99	ZGLAG-AF.1096	1096	34	99
	ZGLAG-AF.496	496	34	99	ZGLAG-AF.1196	1196	34	99
	ZGLAG-AF.546	546	34	99				

Aluminiumgriffleiste: Alu-Farbig		Länge	Höhe	Preis	Länge	Höhe	Preis	
	ZGLAD-AF.166	166	48	142	ZGLAD-AF.596	596	48	142
	ZGLAD-AF.271	271	48	142	ZGLAD-AF.796	796	48	142
	ZGLAD-AF.296	296	48	142	ZGLAD-AF.896	896	48	142
	ZGLAD-AF.396	396	48	142	ZGLAD-AF.996	996	48	142
	ZGLAD-AF.446	446	48	142	ZGLAD-AF.1096	1096	48	142
	ZGLAD-AF.496	496	48	142	ZGLAD-AF.1196	1196	48	142
	ZGLAD-AF.546	546	48	142				

## Griffleisten Alpha Alu-Titan

Aluminiumgriffleiste: Alu-Titan		Länge	Höhe	Preis	Länge	Höhe	Preis	
	ZGLAK-AT.166	166	11	111	ZGLAK-AT.596	596	11	111
	ZGLAK-AT.271	271	11	111	ZGLAK-AT.796	796	11	111
	ZGLAK-AT.296	296	11	111	ZGLAK-AT.896	896	11	111
	ZGLAK-AT.396	396	11	111	ZGLAK-AT.996	996	11	111
	ZGLAK-AT.446	446	11	111	ZGLAK-AT.1096	1096	11	111
	ZGLAK-AT.496	496	11	111	ZGLAK-AT.1196	1196	11	111
	ZGLAK-AT.546	546	11	111				

Aluminiumgriffleiste: Alu-Titan		Länge	Höhe	Preis	Länge	Höhe	Preis	
	ZLAG-AT.166	166	34	111	ZLAG-AT.596	596	34	111
	ZLAG-AT.271	271	34	111	ZLAG-AT.796	796	34	111
	ZLAG-AT.296	296	34	111	ZLAG-AT.896	896	34	111
	ZLAG-AT.396	396	34	111	ZLAG-AT.996	996	34	111
	ZLAG-AT.446	446	34	111	ZLAG-AT.1096	1096	34	111
	ZLAG-AT.496	496	34	111	ZLAG-AT.1196	1196	34	111
	ZLAG-AT.546	546	34	111				

Aluminiumgriffleiste: Alu-Titan		Länge	Höhe	Preis	Länge	Höhe	Preis	
	ZGLAD-AT.166	166	48	147	ZGLAD-AT.596	596	48	147
	ZGLAD-AT.271	271	48	147	ZGLAD-AT.796	796	48	147
	ZGLAD-AT.296	296	48	147	ZGLAD-AT.896	896	48	147
	ZGLAD-AT.396	396	48	147	ZGLAD-AT.996	996	48	147
	ZGLAD-AT.446	446	48	147	ZGLAD-AT.1096	1096	48	147
	ZGLAD-AT.496	496	48	147	ZGLAD-AT.1196	1196	48	147
	ZGLAD-AT.546	546	48	147				

## Griffleisten Alpha Alu-Schwarz

Aluminiumgriffleiste: Alu-Schwarz		Länge	Höhe	Preis	Länge	Höhe	Preis	
	ZGLAK-AS.166	166	11	129	ZGLAK-AS.596	596	11	129
	ZGLAK-AS.271	271	11	129	ZGLAK-AS.796	796	11	129
	ZGLAK-AS.296	296	11	129	ZGLAK-AS.896	896	11	129
	ZGLAK-AS.396	396	11	129	ZGLAK-AS.996	996	11	169
	ZGLAK-AS.446	446	11	129	ZGLAK-AS.1096	1096	11	169
	ZGLAK-AS.496	496	11	129	ZGLAK-AS.1196	1196	11	169
	ZGLAK-AS.546	546	11	129				

Aluminiumgriffleiste: Alu-Schwarz		Länge	Höhe	Preis	Länge	Höhe	Preis	
	ZLAG-AS.166	166	34	129	ZLAG-AS.596	596	34	129
	ZLAG-AS.271	271	34	129	ZLAG-AS.796	796	34	129
	ZLAG-AS.296	296	34	129	ZLAG-AS.896	896	34	129
	ZLAG-AS.396	396	34	129	ZLAG-AS.996	996	34	169
	ZLAG-AS.446	446	34	129	ZLAG-AS.1096	1096	34	169
	ZLAG-AS.496	496	34	129	ZLAG-AS.1196	1196	34	169
	ZLAG-AS.546	546	34	129				

Aluminiumgriffleiste: Alu-Schwarz		Länge	Höhe	Preis	Länge	Höhe	Preis	
	ZGLAD-AS.166	166	48	147	ZGLAD-AS.596	596	48	147
	ZGLAD-AS.271	271	48	147	ZGLAD-AS.796	796	48	147
	ZGLAD-AS.296	296	48	147	ZGLAD-AS.896	896	48	147
	ZGLAD-AS.396	396	48	147	ZGLAD-AS.996	996	48	208
	ZGLAD-AS.446	446	48	147	ZGLAD-AS.1096	1096	48	208
	ZGLAD-AS.496	496	48	147	ZGLAD-AS.1196	1196	48	208
	ZGLAD-AS.546	546	48	147				

Standardlösung

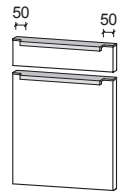
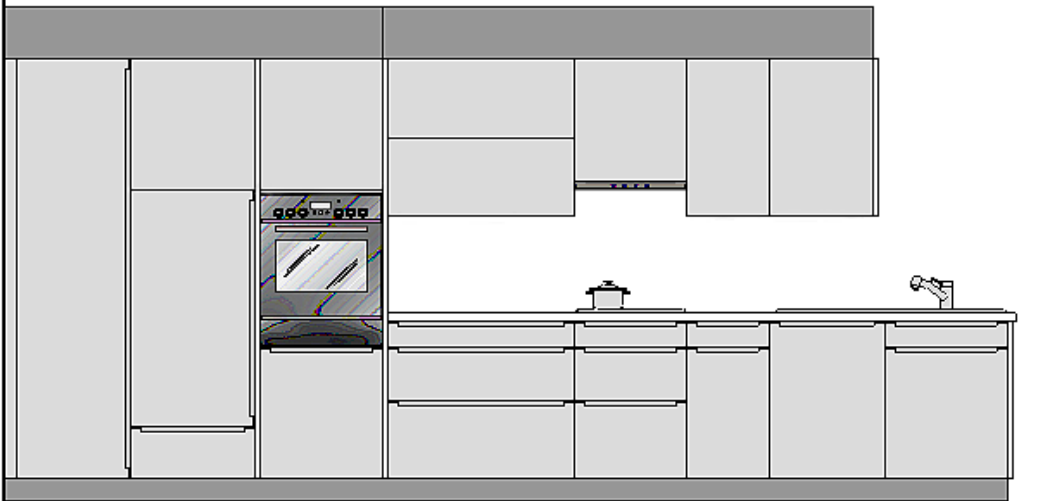

ZGLS  
Sigma



Option

**Oberbau Varianten:**

- Griffe
- Griffleiste gross
- Servo-Drive
- Druckschnäpper
- Türe vorstehend

**Kühlschrank Varianten:**

- Elektromechanisches Öffnungssystem
- Stangengriff

**Geschirrspüler Varianten:**

- Stangengriff

Möbel Übersicht

Unterbauten

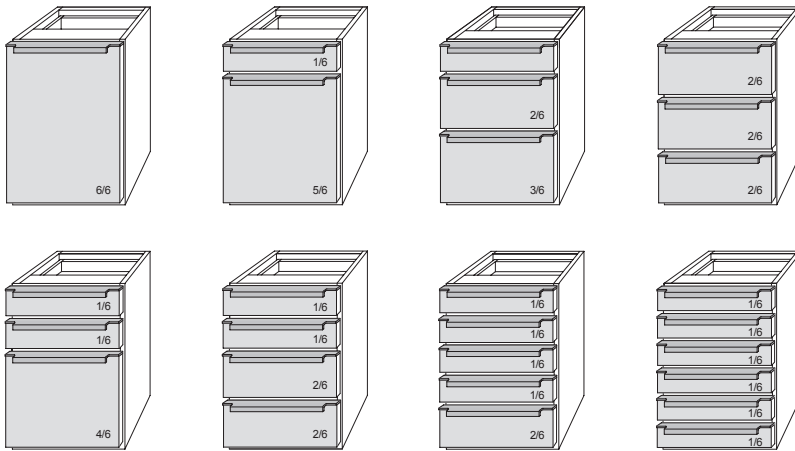

Oberbauten

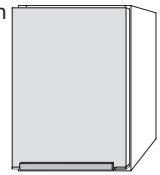

Apparate

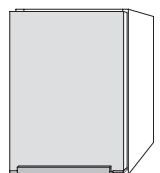

Hochschränke

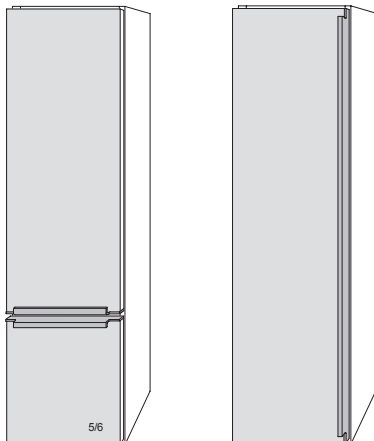

**Hinweise betreffend Griffleiste stehend:**

Berücksichtigen Sie den Schwenkbereich der Tür zu den angrenzenden Türen:

- Hochschränke dürfen keine 155° oder 170° Bänder haben.
- Kühlschränke müssen mit dem Drehpunkt geprüft werden (nicht alle Kühlschrank Modelle sind möglich).

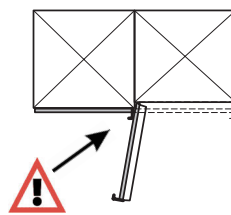

**Alternativen:**

- Druckschnäpper Tip-On, Sichtseite, Griffleiste horizontal auf Fronten verstiftet.

## Griffleisten Sigma Alu-Farbig

Aluminiumgriffleiste: Alu-Farbig			Länge	Höhe	Preis	Aluminiumgriffleiste: Alu-Farbig vertikal			
						Länge	Höhe	Preis	
	ZGLS-AF.271		272	3	112	ZGLS-AF.596	597	3	112
	ZGLS-AF.296		297	3	112	ZGLS-AF.796	797	3	112
	ZGLS-AF.396		397	3	112	ZGLS-AF.896	897	3	112
	ZGLS-AF.446		447	3	112	ZGLS-AF.996	997	3	112
	ZGLS-AF.496		497	3	112	ZGLS-AF.1096	1097	3	112
	ZGLS-AF.546		547	3	112	ZGLS-AF.1196	1197	3	112
ZGLS-AF.V1	Aluminiumgriffleiste Sigma vertikal Alu-Farbig für Fronthöhe 250mm bis 1200mm					1200	3	112	
ZGLS-AF.V2	Aluminiumgriffleiste Sigma vertikal Alu-Farbig für Fronthöhe 1201mm bis 2350mm					2350	3	263	

## Griffleisten Sigma Alu-Titan

Aluminiumgriffleiste: Alu-Titan			Länge	Höhe	Preis	Aluminiumgriffleiste: Alu-Titan vertikal			
						Länge	Höhe	Preis	
	ZGLS-AT.271		272	3	122	ZGLS-AT.596	597	3	122
	ZGLS-AT.296		297	3	122	ZGLS-AT.796	797	3	122
	ZGLS-AT.396		397	3	122	ZGLS-AT.896	897	3	122
	ZGLS-AT.446		447	3	122	ZGLS-AT.996	997	3	122
	ZGLS-AT.496		497	3	122	ZGLS-AT.1096	1097	3	122
	ZGLS-AT.546		547	3	122	ZGLS-AT.1196	1197	3	122
ZGLS-AT.V1	vertikal Alu-Titan für Fronthöhe 250mm bis 1200mm					1200	3	122	
ZGLS-AT.V2	vertikal Alu-Titan für Fronthöhe 1201mm bis 2350mm					1480	3	305	

## Griffleisten Sigma Alu-Schwarz

Aluminiumgriffleiste: Alu-Schwarz			Länge	Höhe	Preis	Aluminiumgriffleiste: Alu-Schwarz vertikal			
						Länge	Höhe	Preis	
	ZGLS-AS.271		272	3	98	ZGLS-AS.596	597	3	98
	ZGLS-AS.296		297	3	98	ZGLS-AS.796	797	3	98
	ZGLS-AS.396		397	3	98	ZGLS-AS.896	897	3	98
	ZGLS-AS.446		447	3	98	ZGLS-AS.996	997	3	151
	ZGLS-AS.496		497	3	98	ZGLS-AS.1096	1097	3	151
	ZGLS-AS.546		547	3	98	ZGLS-AS.1196	1197	3	151
ZGLS-AS.V1	Aluminiumgriffleiste Sigma vertikal schwarz eloxiert für Fronthöhe 250mm bis 1200mm					1200	3	152	
ZGLS-AS.V2	Aluminiumgriffleiste Sigma vertikal schwarz eloxiert für Fronthöhe 1201mm bis 2350mm					2350	3	320	

Standardlösung

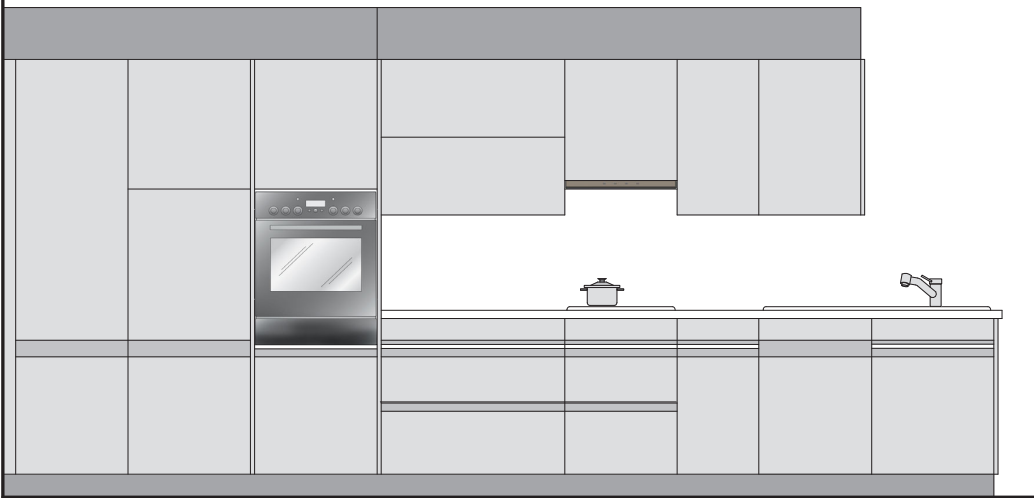

ZGLKK  
Kappa klein



ZGLKG  
Kappa gross

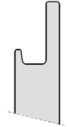

ZGLKD  
Kappa doppelt

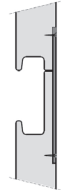

Griffleiste Kappa nur für lackierte Fronten möglich

Option

Oberbau Varianten:

Servo-Drive  
Druckschnäpper  
Türe vorstehend

Kühlschrank Varianten:

Elektromechanisches Öffnungssystem  
Stangengriff

Geschirrspüler Varianten:

Stangengriff

Möbel Übersicht

Unterbauten

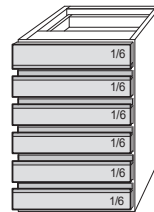
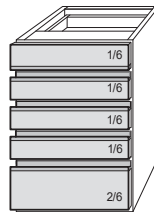
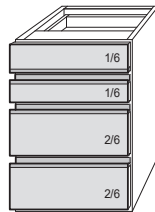
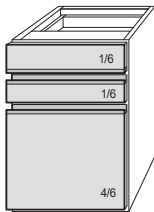
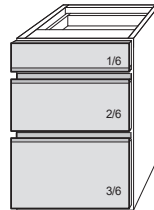
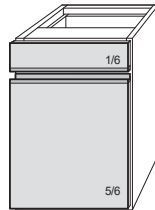
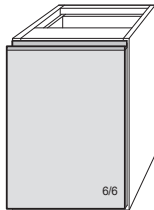

Oberbauten

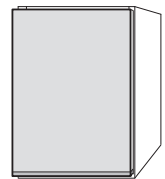

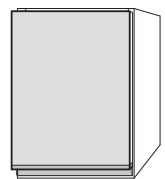

Apparate

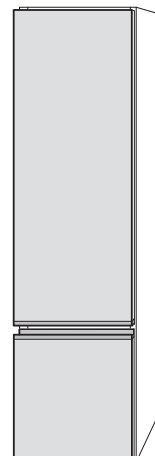
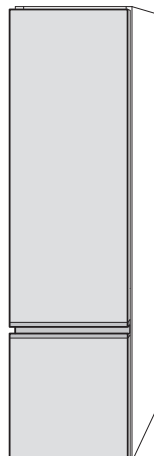

Hochschränke

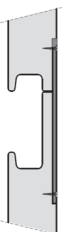

# Griffleisten Kappa

Griffleiste eingefräst und lackiert Kappa klein				Länge	Höhe	Preis					Länge	Höhe	Preis
	ZGLKK.166	166	7	94	ZGLKK.596	596	7	94					
	ZGLKK.271	271	7	94	ZGLKK.796	796	7	94					
	ZGLKK.296	296	7	94	ZGLKK.896	896	7	94					
	ZGLKK.396	396	7	94	ZGLKK.996	996	7	94					
	ZGLKK.446	446	7	94	ZGLKK.1096	1096	7	94					
	ZGLKK.496	496	7	94	ZGLKK.1196	1196	7	94					
	ZGLKK.546	546	7	94									
Griffleiste eingefräst und lackiert Kappa gross				Länge	Höhe	Preis					Länge	Höhe	Preis
	ZGLKG.166	166	34	94	ZGLKG.596	596	34	94					
	ZGLKG.271	271	34	94	ZGLKG.796	796	34	94					
	ZGLKG.296	296	34	94	ZGLKG.896	896	34	94					
	ZGLKG.396	396	34	94	ZGLKG.996	996	34	94					
	ZGLKG.446	446	34	94	ZGLKG.1096	1096	34	94					
	ZGLKG.496	496	34	94	ZGLKG.1196	1196	34	94					
	ZGLKG.546	546	34	94									
Griffleiste eingefräst und lackiert Kappa doppelt				Länge	Höhe	Preis					Länge	Höhe	Preis
	ZGLKD.166	166	44	189	ZGLKD.596	596	44	189					
	ZGLKD.271	271	44	189	ZGLKD.796	796	44	189					
	ZGLKD.296	296	44	189	ZGLKD.896	896	44	189					
	ZGLKD.396	396	44	189	ZGLKD.996	996	44	189					
	ZGLKD.446	446	44	189	ZGLKD.1096	1096	44	189					
	ZGLKD.496	496	44	189	ZGLKD.1196	1196	44	189					
	ZGLKD.546	546	44	189									

Standardlösung

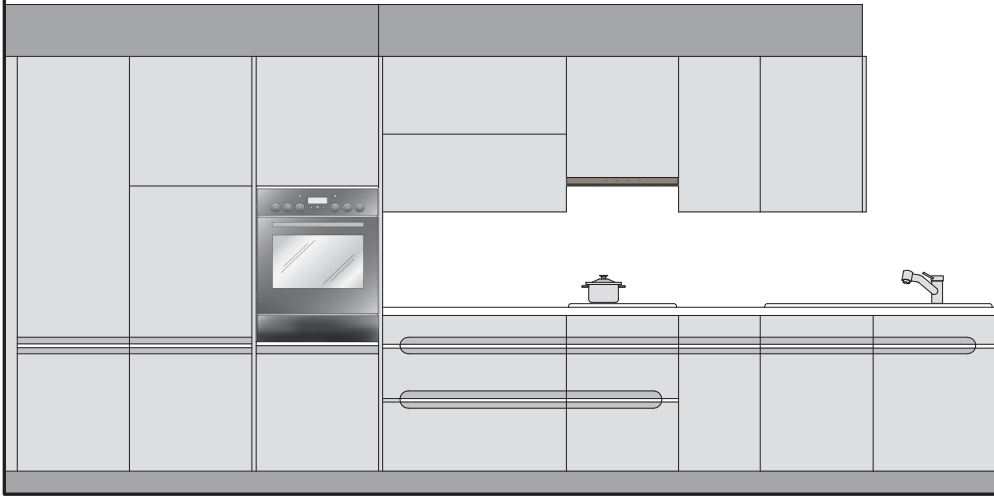

**ZGLLD**  
Lambda durchgehend

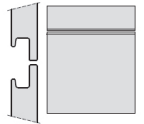

**ZGLLAR**  
Lambda angehalten  
links und rechts

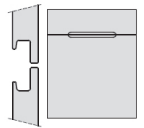

**ZGLAL**  
Lambda angehalten  
links

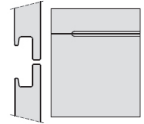

**ZGLLAR**  
Lambda angehalten  
rechts

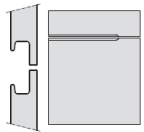

Griffleiste Lambda nur für lackierte Fronten möglich

Option

**Oberbau Varianten:**

Servo-Drive  
Druckschnäpper  
Türe vorstehend

**Kühlschrank Varianten:**

Elektromechanisches Öffnungssystem  
Stangengriff

**Geschirrspüler Varianten:**

Stangengriff

Möbel Übersicht

Unterbauten

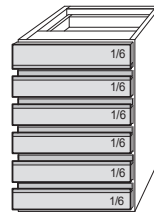
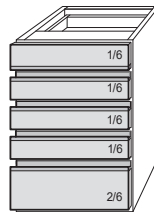
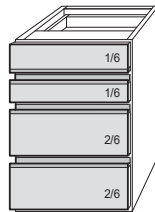
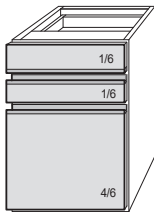
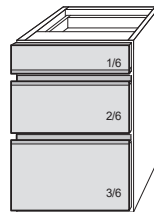
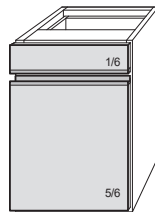
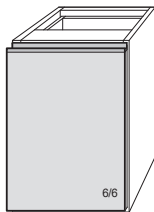

Oberbauten

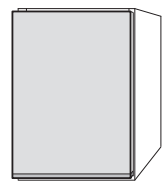

Apparate

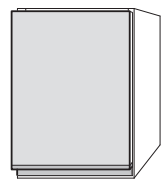

Hochschränke

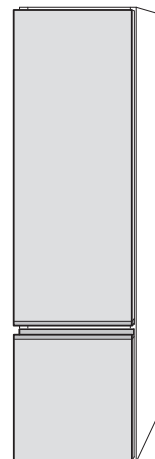
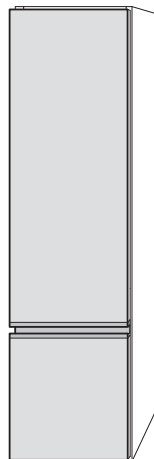

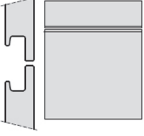
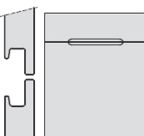
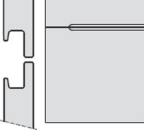
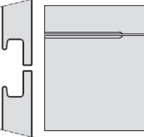

# Griffleisten Lambda

Griffleiste eingefräst und lackiert durchgehend			Länge	Höhe	Preis	Länge	Höhe	Preis	
	ZGLLD.166	166	20	94	ZGLLD.596	596	20	94	
	ZGLLD.271	271	20	94	ZGLLD.796	796	20	94	
	ZGLLD.296	296	20	94	ZGLLD.896	896	20	94	
	ZGLLD.396	396	20	94	ZGLLD.996	996	20	94	
	ZGLLD.446	446	20	94	ZGLLD.1096	1096	20	94	
	ZGLLD.496	496	20	94	ZGLLD.1196	1196	20	94	
	ZGLLD.546	546	20	94					
Griffleiste eingefräst und lackiert angehalten links und rechts			Länge	Höhe	Preis	Länge	Höhe	Preis	
	ZGLLALR.271	271	20	94	ZGLLALR.596	596	20	94	
	ZGLLALR.296	296	20	94	ZGLLALR.796	796	20	94	
	ZGLLALR.396	396	20	94	ZGLLALR.896	896	20	94	
	ZGLLALR.446	446	20	94	ZGLLALR.996	996	20	94	
	ZGLLALR.496	496	20	94	ZGLLALR.1096	1096	20	94	
	ZGLLALR.546	546	20	94	ZGLLALR.1196	1196	20	94	
Griffleiste eingefräst und lackiert angehalten links			Länge	Höhe	Preis	Länge	Höhe	Preis	
	ZGLLAL.166	166	20	94	ZGLLAL.596	596	20	94	
	ZGLLAL.271	271	20	94	ZGLLAL.796	796	20	94	
	ZGLLAL.296	296	20	94	ZGLLAL.896	896	20	94	
	ZGLLAL.396	396	20	94	ZGLLAL.996	996	20	94	
	ZGLLAL.446	446	20	94	ZGLLAL.1096	1096	20	94	
	ZGLLAL.496	496	20	94	ZGLLAL.1196	1196	20	94	
	ZGLLAL.546	546	20	94					
Griffleiste eingefräst und lackiert angehalten rechts			Länge	Höhe	Preis	Länge	Höhe	Preis	
	ZGLLAR.166	166	20	94	ZGLLAR.596	596	20	94	
	ZGLLAR.271	271	20	94	ZGLLAR.796	796	20	94	
	ZGLLAR.296	296	20	94	ZGLLAR.896	896	20	94	
	ZGLLAR.396	396	20	94	ZGLLAR.996	996	20	94	
	ZGLLAR.446	446	20	94	ZGLLAR.1096	1096	20	94	
	ZGLLAR.496	496	20	94	ZGLLAR.1196	1196	20	94	
	ZGLLAR.546	546	20	94					
Verbindung									
MP.VFV	Vorderfronten verbunden						pro Verbindung	84	

Standardlösung

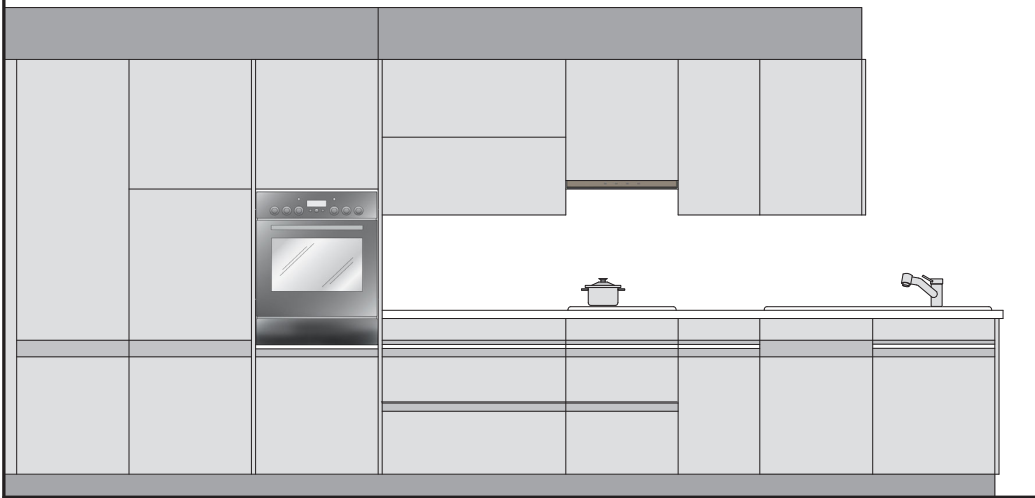

**ZGLPK**  
Psi klein

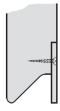

**ZGLPG**  
Psi gross

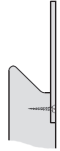

**ZGLPD**  
Psi doppelt



Griffleiste Psi nur für Pulverbeschichtete Fronten möglich

**Option**

**Oberbau Varianten:**

Servo-Drive  
Druckschnäpper  
Türe vorstehend

**Kühlschrank Varianten:**

Elektromechanisches Öffnungssystem  
Stangengriff

**Geschirrspüler Varianten:**

Stangengriff

**Möbel Übersicht**

Unterbauten

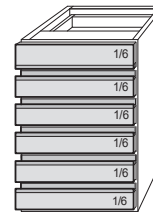
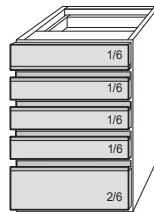
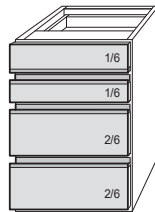
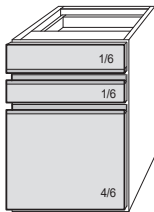
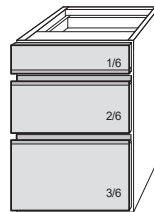
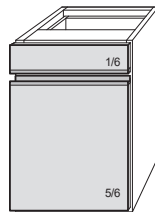
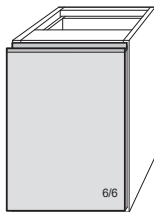

Oberbauten

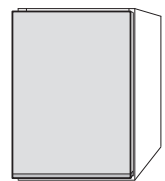



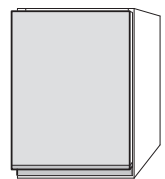

Apparate

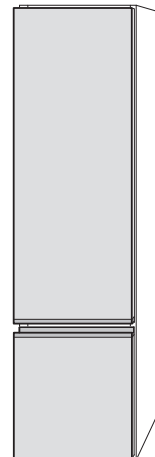
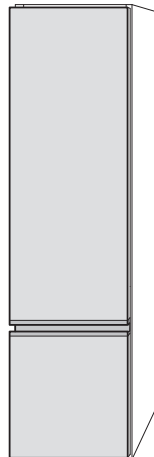

Hochschränke



# Griffleisten Psi

Griffleiste eingefräst und pulverbeschichtet Psi klein			Länge	Höhe	Preis	Griffleiste eingefräst und pulverbeschichtet Psi gross			Länge	Höhe	Preis		
	ZGLPK.166	166	11	48	ZGLPK.596	596	11	48		ZGLPG.596	596	37	48
	ZGLPK.271	271	11	48	ZGLPK.796	796	11	48		ZGLPG.796	796	37	48
	ZGLPK.296	296	11	48	ZGLPK.896	896	11	48		ZGLPG.896	896	37	48
	ZGLPK.396	396	11	48	ZGLPK.996	996	11	48		ZGLPG.996	996	37	48
	ZGLPK.446	446	11	48	ZGLPK.1096	1096	11	48		ZGLPG.1096	1096	37	48
	ZGLPK.496	496	11	48	ZGLPK.1196	1196	11	48		ZGLPG.1196	1196	37	48
	ZGLPK.546	546	11	48									
Griffleiste eingefräst und pulverbeschichtet Psi doppelt			Länge	Höhe	Preis	Griffleiste eingefräst und pulverbeschichtet Psi doppelt			Länge	Höhe	Preis		
	ZGLPD.166	166	51	94	ZGLPD.596	596	51	94		ZGLPD.596	596	51	94
	ZGLPD.271	271	51	94	ZGLPD.796	796	51	94		ZGLPD.796	796	51	94
	ZGLPD.296	296	51	94	ZGLPD.896	896	51	94		ZGLPD.896	896	51	94
	ZGLPD.396	396	51	94	ZGLPD.996	996	51	94		ZGLPD.996	996	51	94
	ZGLPD.446	446	51	94	ZGLPD.1096	1096	51	94		ZGLPD.1096	1096	51	94
	ZGLPD.496	496	51	94	ZGLPD.1196	1196	51	94		ZGLPD.1196	1196	51	94
	ZGLPD.546	546	51	94									



# Griffmulden

Trend und Design...

Verdeckt liegende Griffmulden sind die Antwort auf die Ansprüche an klare Linienführung innerhalb der modernen Raumarchitektur. Erst sie ermöglichen der Möbelfront ihre ungestörte optische Wirkung. Dabei überzeugt die Technik durch uneingeschränkte ergonomische Funktion.

Griffmulden für horizontalen als auch vertikalen Einbau.

Ausführung:	Oberfläche:	-Alufarbig, Titan oder schwarz.
Grundlagen:	Unterbauten:	-Unterbauten die mit Griffmulden erhältlich sind, werden ausnummeriert.
	Apparate-Elemente:	-Apparate-Elemente die mit Griffmulden erhältlich sind, werden ausnummeriert. -Teilweise sind die Apparate-Elemente mit Griffmulden horizontal oder vertikal möglich.
	Hochschränke:	-Für den Einbau der Griffmulden vertikal, muss ein Abstand von 30mm zwischen den Möbeln einberechnet werden.
	Belegte Seiten:	-Direkt belegte Seiten sind nicht für das Profil ausgefräst. Es können keine Endkappen eingesetzt werden.
	Geschirrspüler:	-Ab Vorderfront bis Wand sind 600mm Planungstiefe vorgesehen. Die Arbeitsflächen sind entsprechend anzupassen.  -ACHTUNG: Es sind nicht alle vollintegrierte Geschirrspüler verwendbar. Geschirrspüler mit verstärkter Feder sind zu empfehlen.
	Backofen:	-Zur Befestigung der Backöfen, können Füllprofile bestellt werden.
	Hinweise:	-Griffmulden und Montagematerialien müssen separat zum Element bestellt werden.

## Griffmulden Artikelberechnung

Möbel „Typ-L“:	- Mit vorstehender Front: (Möbel ohne Ausschnitte)	Mehrpreis zu passenden Norm-Möbel = 22.- brutto z.B: UT1.65555 + 22.-
Möbel „Typ-C“:	- Mit Ausschnitt :	Mehrpreis zu passenden Norm-Möbel = 87.- brutto z.B: UTS2.65555 + 87.-
Griffmuldenprofil:	- Gemäss Preisliste ab Seite 10.3.8	separat aufrechnen
Zubehör:	- Gemäss Preisliste ab Seite 10.3.8	separat aufrechnen

## Checkliste: Planung der Griffmulden

- 1) Möbel die für die Griffmulden vorgesehen sind, bei der Auswahlliste herausziehen.
- 2) Griffmulden „Typ-L“ oder „Typ-C“ in Laufmeter bestellen.
- 3) Bei „Typ-L“: Die Arbeitsflächen-Aufdoppelung (ZGMAFA) bestellen.  
Ca. 1 per Laufmeter und jeweils 1 am Anfang und Ende der Arbeitsfläche.
- 4) Bei „Typ-C“: Die Befestigungswinkel (ZGMBW) bestellen. Es werden ca. 1-2 pro Laufmeter benötigt.
- 5) Nach Wunsch oder Bedarf, werden die dazu passenden Endprofile sowie Eckprofile bestellt.
- 6) Bei Griffmulden vertikal „Typ-L“ oder „Typ-C“: Profil bestellen und angeben welche Korpusseite der Elemente gekürzt sein sollten (ZGMKSZL ou ZGMKSZR).
- 7) Siehe auch „Montage Griffmulden horizontal“ und „Montage Griffmulden vertikal“.

Standardlösung

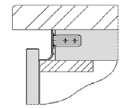
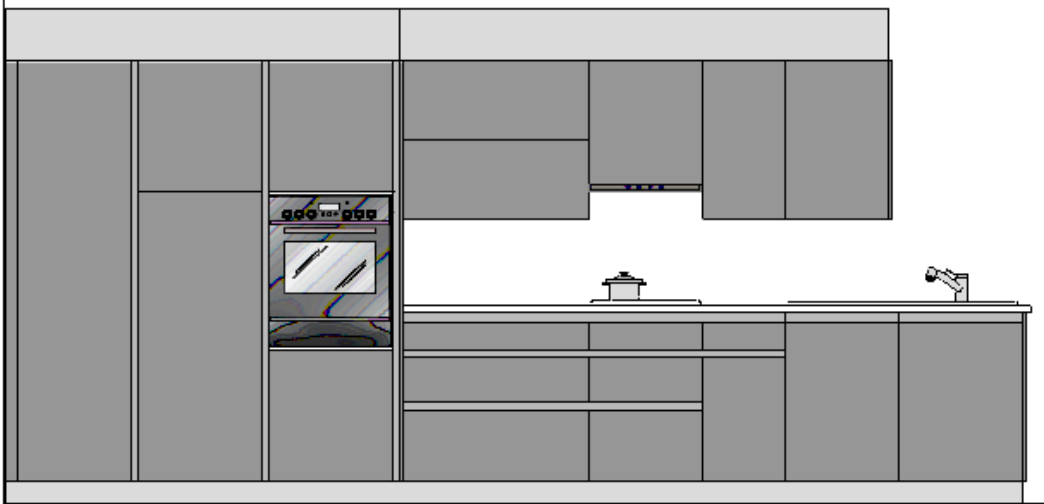

ZGML  
Griffmulde Typ-L

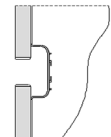

ZGMC  
Griffmulde Typ-C

Variante: Typ-L

Mit dieser Lösung wird zuoberst die aufgesetzte Griffmulde „Profil-L“ mit der Unterkonstruktion befestigt. Darunter sind die Griffmulden „Profil-C“ in den ausgefrästen Seiten montiert.  
Zum Öffnen sind die Vorderfronten beim „Profil-L“ oben Vorstehend und, respektive beim „Profil-C“ unten und oben vorstehend.

Auf Anfrage für Möbelypen die nicht auf der folgenden Übersicht aufgelistet sind, werden wir die technischen Möglichkeiten prüfen.

Möbel Übersicht Standardlösung TYP-L

In der Möbel-Auswahlliste sind die dazu gehörenden, ausnummerierten Griffmulden-Elemente aufgeführt.

Griffmulden horizontal

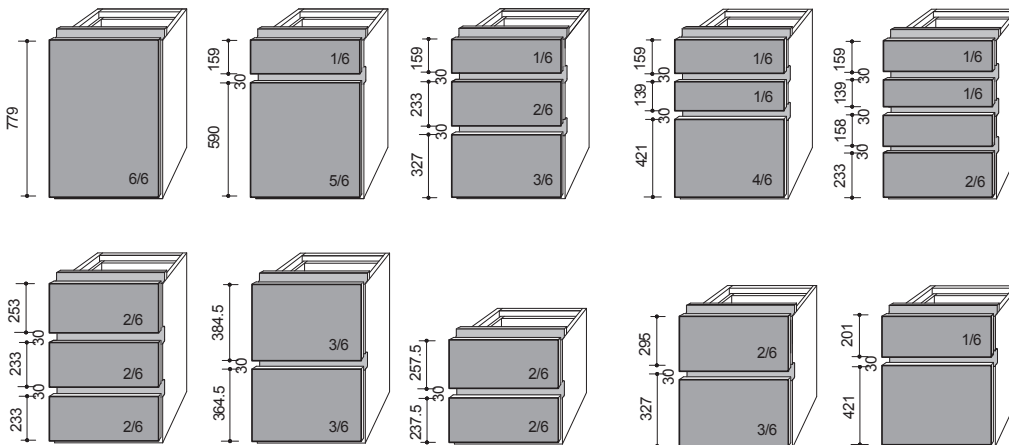

Griffmulden vertikal

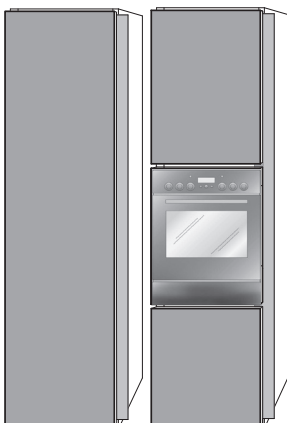

Standardlösung

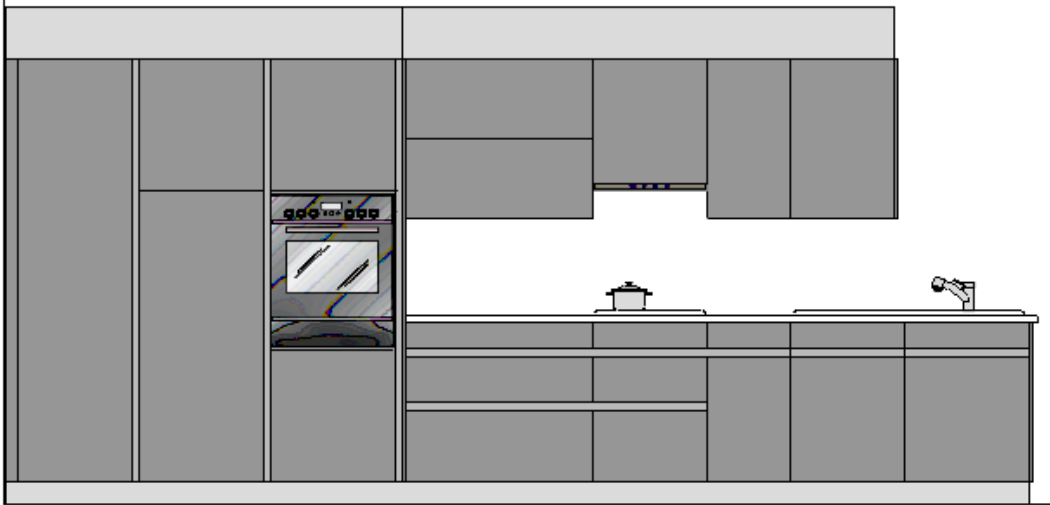

ZGMC  
Griffmulde Typ-C

Variante: Typ-C

Bei der Variante „Typ-C“ werden ausschliesslich „Profil-C“ verwendet.  
Die Griffmulden werden in die ausgefrästen Seiten montiert.

Auf Anfrage für Möbeltypen die nicht auf der folgenden Übersicht aufgelistet sind, werden wir die technischen Möglichkeiten prüfen.

Möbel Übersicht Standardlösung TYP-C

In der Möbel-Auswahlliste sind die dazu gehörenden, ausnummerierten Griffmulden-Elemente aufgeführt.

Griffmulden horizontal

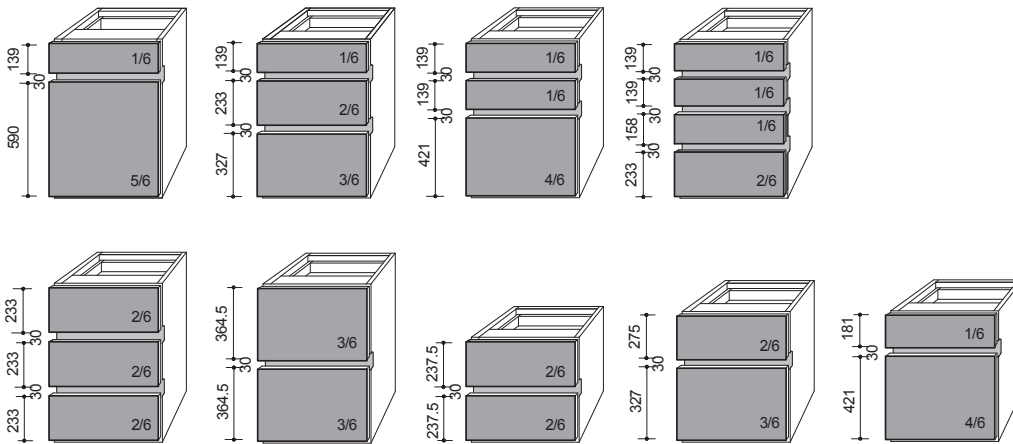

Griffmulden vertikal

Griffmulden horizontal

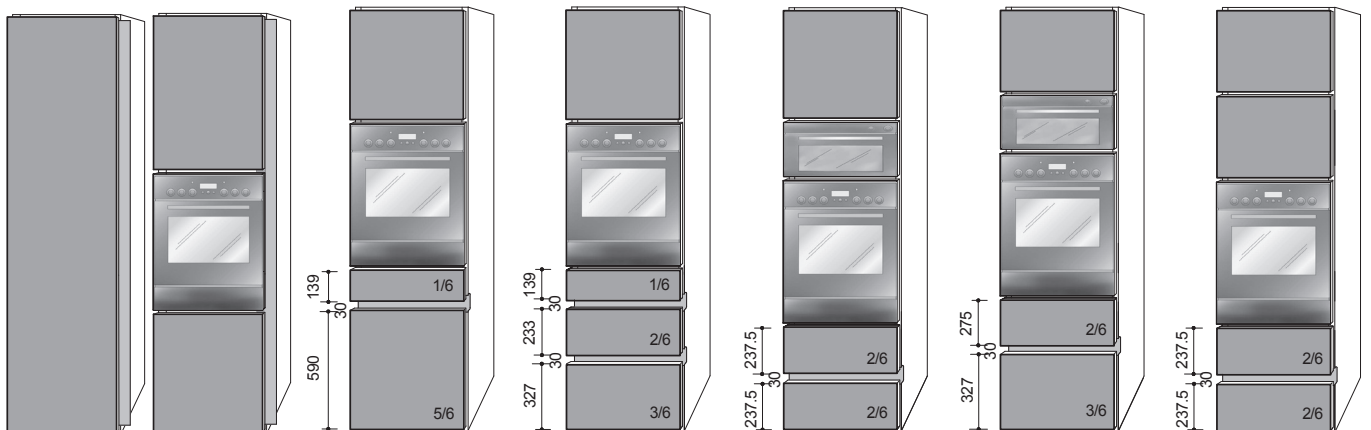

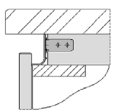
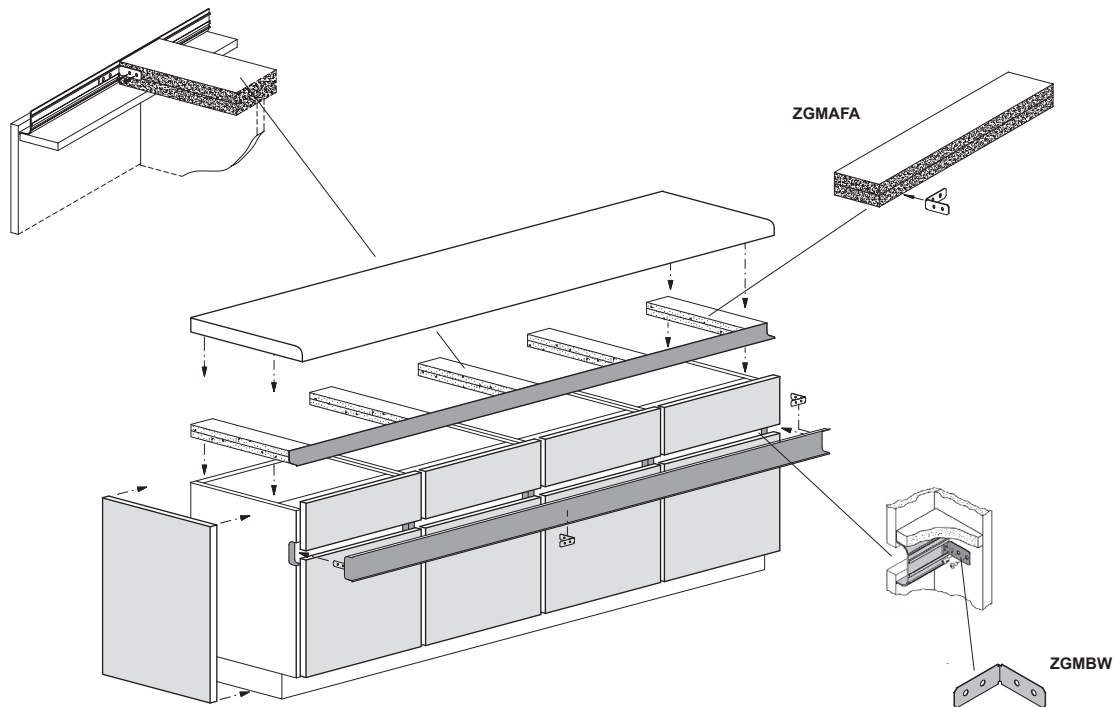

**Profil-L:**  
Die Griffmulden „Profil-L“, werden auf die Unterbauten gestellt. Mit der Arbeitsflächen-Aufdoppelung (Montage-Set) „ZGMAFA“ werden die Griffmulden auf die Unterbauten befestigt und angeschraubt. Die Arbeitsfläche wird dementsprechend erhöht, wobei die Korpushöhe Norm bleibt.

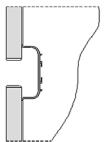

**Profil-C:**  
Die Griffmulden „Profil-C“, werden mit den Befestigungswinkeln an den Seiten befestigt und angeschraubt.

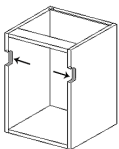

Die Korpusseiten werden links und rechts passend zur Griffmulde „Profil-C“ ausgeschnitten.

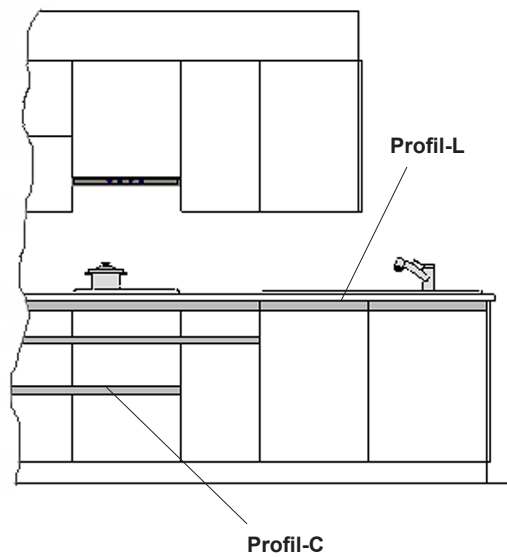

## Endprofil

**Endprofil wenn nötig**  
(empfohlen bei Geschirrspüler)

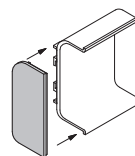

ZGMCEZ

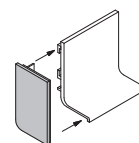

ZGMLEZL



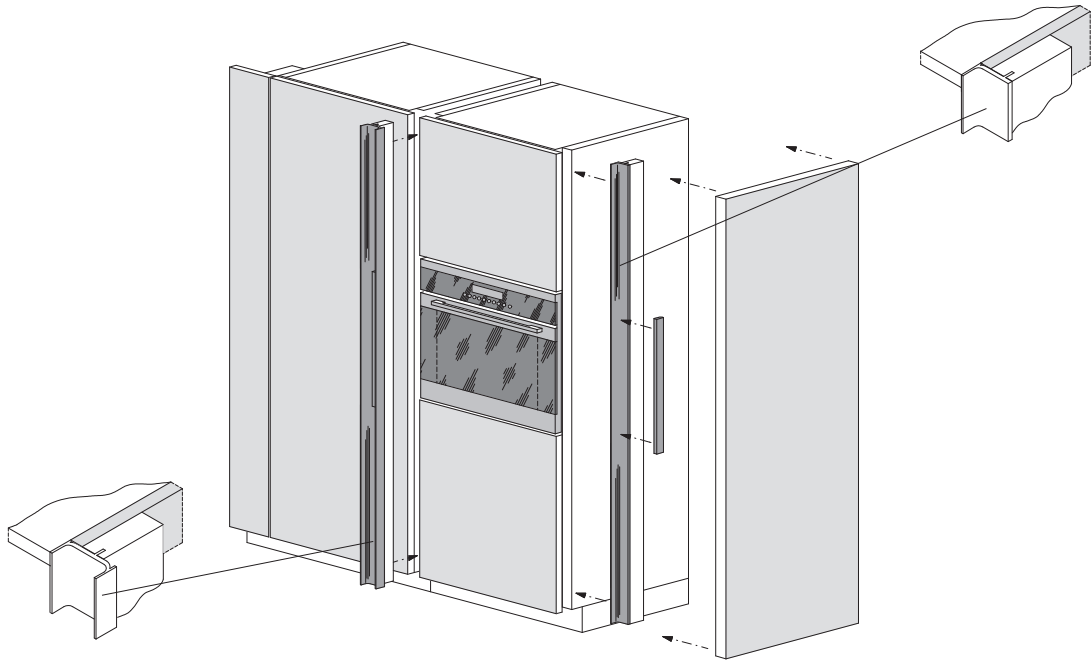

Die Griffmulden vertikal „Typ-L“ und „Typ-C“, werden vorne mit einer verleimten Montageleiste und hinten mit einer losen Distanzleiste ausgeliefert. Die Montageleiste wird bündig an der Korpusseite angeschraubt. Die Distanzleiste wird hinten angeschraubt, um mit dem darauf folgenden Hochschrank anzugrenzen und zu befestigen.

Bei Griffmulden vertikal „Typ-L“ und „Typ-C“, ist die linke respektive rechte Korpusseite um 22mm zurückversetzt (ZGMKSZR oder ZGMKSZL). So wird gewährleistet, dass die Griffmulde beim Boden und Deckel bündig verläuft.

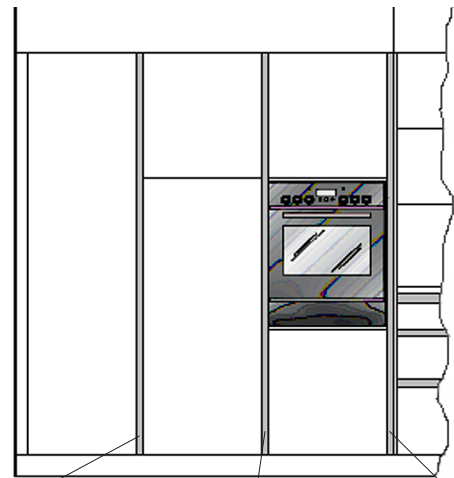
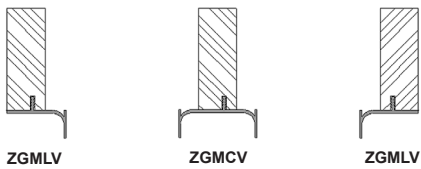

Bei Griffmulden vertikal sind die Korpusseiten gekürzt.

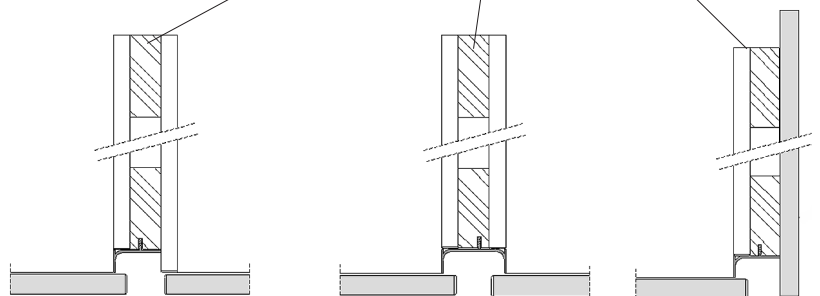
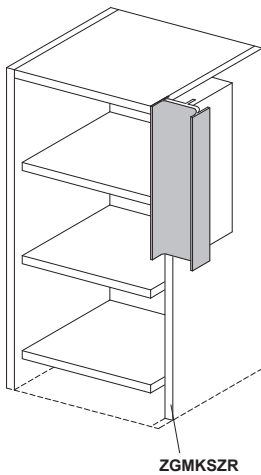

# Griffmulden

# Masse und Abschlüsse

## Masse

### Griffmulden horizontal

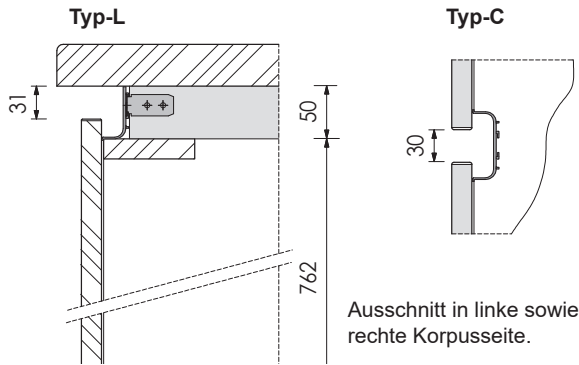

Unterbauhöhe bleibt auf dem Normmass.  
Arbeitsfläche wird durch Aufdoppelung um 50mm erhöht.  
Front ist oben vorstehend.

### Griffmulden vertikal

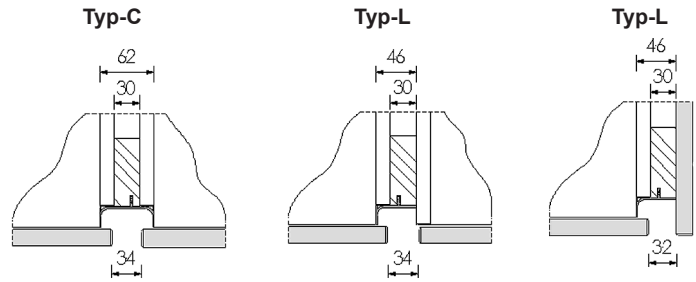

Korpusseiten sind um 22mm zurückversetzt.

## Typ-L: Abschluss Varianten

### Typ-L: Sichtseiten Lösung

Sichtseite bis an Arbeitsfläche

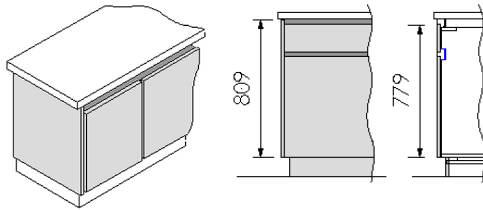

Sichtseite vorstehend (Fronthöhe).  
Oberste Griffmulden mit Retour.

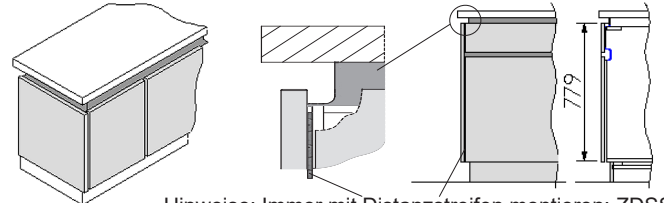

Hinweise: Immer mit Distanzstreifen montieren: ZDSSR

### Typ-L: Beistösse Lösung

Beistoss bis an Arbeitsfläche

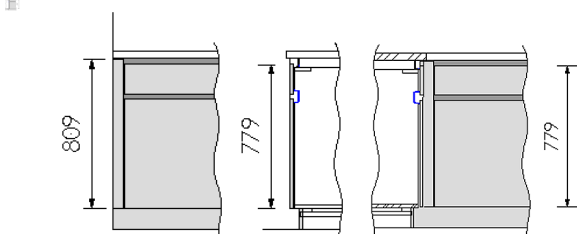

Beistoss vorstehend (Fronthöhe).  
Oberste Griffmulden durchgehend.

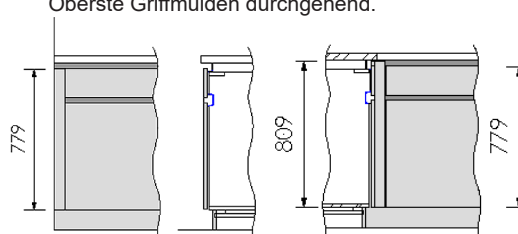

## Typ-C: Abschluss Varianten

### Typ-C: Sichtseiten Lösung

Sichtseite ist Standard Hoch

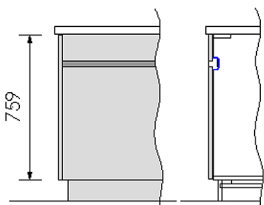

### Typ-C: Beistösse Lösung

Beistoss bis an Arbeitsfläche

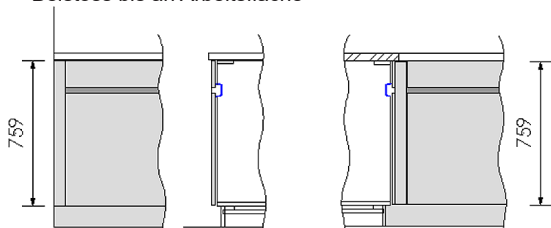

**Backöfen, Mikrowellen, Steamer...**

Das Gerät kann durch das Füllprofil (ZGMFP) an die Seite befestigt werden. Mit dem Füllprofil werden Montage-Klammern mitgeliefert.

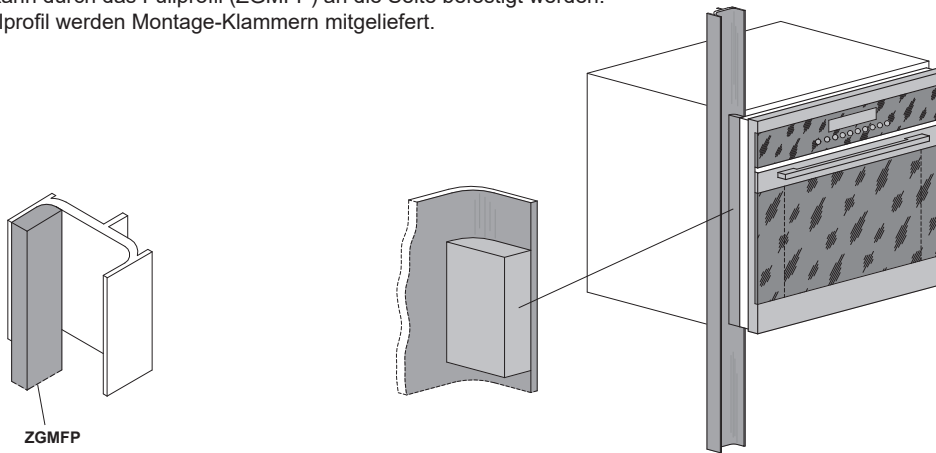

Das Füllprofil kann bei verschiedenen Situationen eingesetzt werden.

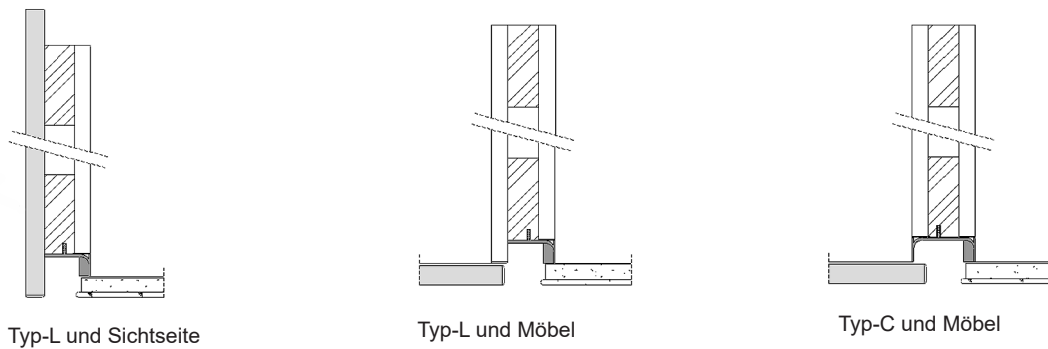

Typ-L und Sichtseite

Typ-L und Möbel

Typ-C und Möbel

Montage von Geschirrspüler

**Geschirrspüler**

Um den Geschirrspüler mit einer Griffmulde zu integrieren, ist eine Aufdoppelung nötig. Die Planungstiefe der Arbeitsfläche von Vorderkante der Front bis zur Wand ist zu beachten. (Arbeitsfläche entsprechend anpassen)

HINWEIS: Nicht alle vollintegrierten Geschirrspüler sind mit der Aufdoppelung verwendbar. Um das Herunterkippen der Front zu verhindern, ist eine verstärkte Feder zu empfehlen. Der Front Drehpunkt muss gegenüber dem Sockelrücksprung gewährleistet sein.

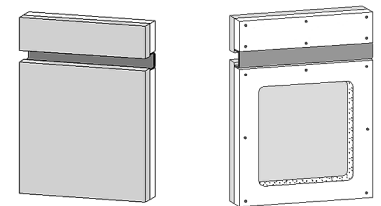

ZGMVFG

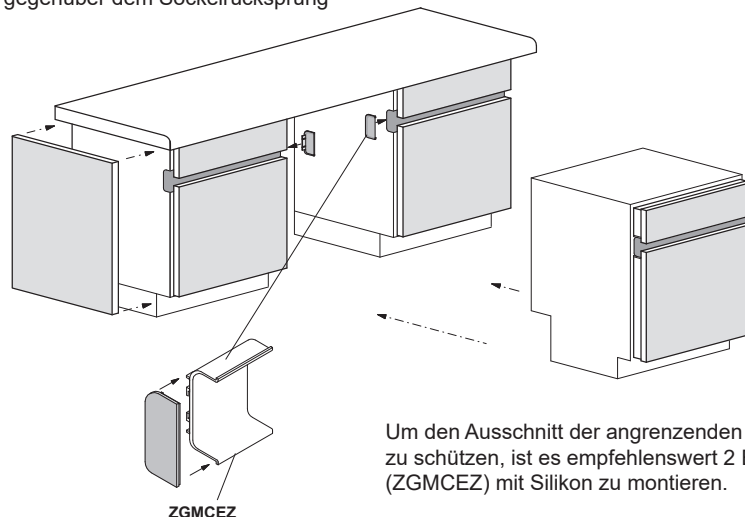

ZGMCEZ

Um den Ausschnitt der angrenzenden Elemente von Feuchtigkeit zu schützen, ist es empfehlenswert 2 Endprofile links und rechts (ZGMCEZ) mit Silikon zu montieren.

## Griffmulden horizontal „L“

### Griffmuldenprofil „L“

ZGMLLFM-AF	Griffmuldenprofil „L“ Alu-Farbig	pro Lfm	53
ZGMLLFM-AT	Griffmuldenprofil „L“ Alu-Titan	pro Lfm	93
ZGMLLFM-AS	Griffmuldenprofil „L“ Alu-Schwarz	pro Lfm	52

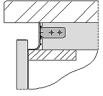

Hinweis:  
Arbeitsfläche Aufdoppelung  
und Befestigungswinkel müssen  
separat bestellt werden  
(ZGMAFA)  
max.länge = 4,9m

### Zubehör für Griffmulden „L“

ZGMAFA	Arbeitsfläche Aufdoppelung für Griffmulden mit Befestigungswinkel	Stk	26
--------	---	-----	----

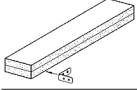

ZGMBW	Befestigungswinkel für Griffmulden	Stk	4
-------	------------------------------------	-----	---



ZGMLECKA-AF	Eckprofil 90° aussen für Griffmulden „L“ Alu-Farbig	Stk	13
ZGMLECKA-AT	Eckprofil 90° aussen für Griffmulden „L“ Alu-Titan	Stk	13
ZGMLECKA-AS	Eckprofil 90° aussen für Griffmulden „L“ Alu-Schwarz	Stk	13



ZGMLECKI-AF	Eckprofil 90° innen für Griffmulden „L“ Alu-Farbig	Stk	13
ZGMLECKI-AT	Eckprofil 90° innen für Griffmulden „L“ Alu-Titan	Stk	13
ZGMLECKI-AS	Eckprofil 90° innen für Griffmulden „L“ Alu-Schwarz	Stk	13



ZGMLEZL-AF	Endprofil links für Griffmulden „L“ Alu-Farbig	Stk	16
ZGMLEZL-AT	Endprofil links für Griffmulden „L“ Alu-Titan	Stk	16
ZGMLEZL-AS	Endprofil links für Griffmulden „L“ Alu-Schwarz	Stk	16



ZGMLEZR-AF	Endprofil rechts für Griffmulden „L“ Alu-Farbig	Stk	16
ZGMLEZR-AT	Endprofil rechts für Griffmulden „L“ Alu-Titan	Stk	16
ZGMLEZR-AS	Endprofil rechts für Griffmulden „L“ Alu-Schwarz	Stk	16



# Griffmulden horizontal „C“

Griffmuldenprofil „C“			
ZGMCLFM-AF	Griffmuldenprofil „C“ Alu-Farbig	pro Lfm	69
ZGMCLFM-AT	Griffmuldenprofil „C“ Alu-Titan	pro Lfm	118
ZGMCLFM-AS	Griffmuldenprofil „C“ Alu-Schwarz	pro Lfm	62

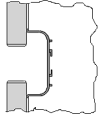

Hinweis:  
Die Befestigungswinkel  
müssen separat bestellt  
werden (ZGMBW)  
max.länge = 4,9m

Zubehör für Griffmulden „C“			
ZGMBW	Befestigungswinkel für Griffmulden	Stk	4



ZGMCECKA-AF	Eckprofil 90° aussen für Griffmulden „C“ Alu-Farbig	Stk	13
ZGMCECKA-AT	Eckprofil 90° aussen für Griffmulden „C“ Alu-Titan	Stk	13
ZGMCECKA-AS	Eckprofil 90° aussen für Griffmulden „C“ Alu-Schwarz	Stk	13



ZGMCECKI-AF	Eckprofil 90° innen für Griffmulden „C“ Alu-Farbig	Stk	13
ZGMCECKI-AT	Eckprofil 90° innen für Griffmulden „C“ Alu-Titan	Stk	13
ZGMCECKI-AS	Eckprofil 90° innen für Griffmulden „C“ Alu-Schwarz	Stk	13

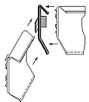

ZGMCEZ-AF	Endprofil für Griffmulden „C“ Alu-Farbig	Stk	16
ZGMCEZ-AT	Endprofil für Griffmulden „C“ Alu-Titan	Stk	16
ZGMCEZ-AS	Endprofil für Griffmulden „C“ Alu-Schwarz	Stk	16



Bearbeitung Griffmulden			
ZGMGLA	Aussengehrung links für Griffmulden	pro Schnitt	20



ZGMGRA	Aussengehrung rechts für Griffmulden	pro Schnitt	20
--------	--------------------------------------	-------------	----



ZGMGLI	Innengehrung links für Griffmulden	pro Schnitt	20
--------	------------------------------------	-------------	----



ZMGRI	Innengehrung rechts für Griffmulden	pro Schnitt	20
-------	-------------------------------------	-------------	----



## Griffmulden vertikal

Griffmulde „L“ vertikal			
ZGMLV-AF.15	Griffmulde „L“ vertikal mit Montageleiste und lose Distanzleiste H=1905mm Alu-Farbig	Stk	173
ZGMLV-AF.16	Griffmulde „L“ vertikal mit Montageleiste und lose Distanzleiste H=2032mm Alu-Farbig	Stk	179
ZGMLV-AF.17	Griffmulde „L“ vertikal mit Montageleiste und lose Distanzleiste H=2159mm Alu-Farbig	Stk	184
ZGMLV-AF.18	Griffmulde „L“ vertikal mit Montageleiste und lose Distanzleiste H=2286mm Alu-Farbig	Stk	189
ZGMLV-AT.15	Griffmulde „L“ vertikal mit Montageleiste und lose Distanzleiste H=1905mm Alu-Titan	Stk	278
ZGMLV-AT.16	Griffmulde „L“ vertikal mit Montageleiste und lose Distanzleiste H=2032mm Alu-Titan	Stk	290
ZGMLV-AT.17	Griffmulde „L“ vertikal mit Montageleiste und lose Distanzleiste H=2159mm Alu-Titan	Stk	302
ZGMLV-AT.18	Griffmulde „L“ vertikal mit Montageleiste und lose Distanzleiste H=2286mm Alu-Titan	Stk	315
ZGMLV-AS.15	Griffmulde „L“ vertikal mit Montageleiste und lose Distanzleiste H=1905mm Alu-Schwarz	Stk	181
ZGMLV-AS.16	Griffmulde „L“ vertikal mit Montageleiste und lose Distanzleiste H=2032mm Alu-Schwarz	Stk	188
ZGMLV-AS.17	Griffmulde „L“ vertikal mit Montageleiste und lose Distanzleiste H=2159mm Alu-Schwarz	Stk	194
ZGMLV-AS.18	Griffmulde „L“ vertikal mit Montageleiste und lose Distanzleiste H=2286mm Alu-Schwarz	Stk	200

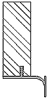

Griffmulde „C“ vertikal			
ZGMCV-AF.15	Griffmulde „C“ vertikal mit Montageleiste und lose Distanzleiste H=1905mm Alu-Farbig	Stk	213
ZGMCV-AF.16	Griffmulde „C“ vertikal mit Montageleiste und lose Distanzleiste H=2032mm Alu-Farbig	Stk	262
ZGMCV-AF.17	Griffmulde „C“ vertikal mit Montageleiste und lose Distanzleiste H=2159mm Alu-Farbig	Stk	229
ZGMCV-AF.18	Griffmulde „C“ vertikal mit Montageleiste und lose Distanzleiste H=2286mm Alu-Farbig	Stk	238
ZGMCV-AT.15	Griffmulde „C“ vertikal mit Montageleiste und lose Distanzleiste H=1905mm Alu-Titan	Stk	341
ZGMCV-AT.16	Griffmulde „C“ vertikal mit Montageleiste und lose Distanzleiste H=2032mm Alu-Titan	Stk	357
ZGMCV-AT.17	Griffmulde „C“ vertikal mit Montageleiste und lose Distanzleiste H=2159mm Alu-Titan	Stk	375
ZGMCV-AT.18	Griffmulde „C“ vertikal mit Montageleiste und lose Distanzleiste H=2286mm Alu-Titan	Stk	391
ZGMCV-AS.15	Griffmulde „C“ vertikal mit Montageleiste und lose Distanzleiste H=1905mm Alu-Schwarz	Stk	224
ZGMCV-AS.16	Griffmulde „C“ vertikal mit Montageleiste und lose Distanzleiste H=2032mm Alu-Schwarz	Stk	234
ZGMCV-AS.17	Griffmulde „C“ vertikal mit Montageleiste und lose Distanzleiste H=2159mm Alu-Schwarz	Stk	243
ZGMCV-AS.18	Griffmulde „C“ vertikal mit Montageleiste und lose Distanzleiste H=2286mm Alu-Schwarz	Stk	252

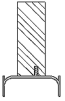

Korpuseite Vorbereitung			
ZGMKSZL	Korpuseite links zurückversetzt für bauseitige Montage	Stk	53
ZGMKSZR	Korpuseite rechts zurückversetzt für bauseitige Montage	Stk	53
ZGMKSZLR	Korpuseite links und rechts zurückversetzt für bauseitige Montage	Stk	106

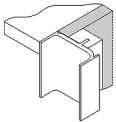

Zubehör für Griffmulden vertikal			
ZGMFP-AF60	Griffmulden-Füllprofil für Befestigung von Einbaugeräten 600mm Alu-Farbig	Stk	95
ZGMFP-AF115	Griffmulden-Füllprofil für Befestigung von Einbaugeräten 1150mm Alu-Farbig	Stk	117
ZGMFP-AT60	Griffmulden-Füllprofil für Befestigung von Einbaugeräten 600mm Alu-Titan	Stk	102
ZGMFP-AT115	Griffmulden-Füllprofil für Befestigung von Einbaugeräten 1150mm Alu-Titan	Stk	137
ZGMFP-AS60	Griffmulden-Füllprofil für Befestigung von Einbaugeräten 600mm Alu-Schwarz	Stk	112
ZGMFP-AS115	Griffmulden-Füllprofil für Befestigung von Einbaugeräten 1150mm Alu-Schwarz	Stk	138

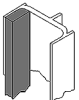

# Griffmulden Zubehör / Zuschläge

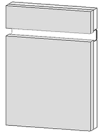

Vorderfronten mit „C“  
Griffmulde für Geschirrspüler  
Alu-Farbig  
Vorderfront mit Aufdoppelung  
hinten

## Vorderfront mit Aufdoppelung Alu-Farbig big 6/6

Hinweis:  
Überprüfen Sie ob der  
Geschirrspüler eine  
verstärkte Front hat um das  
Gewicht der Front auszugleichen  
(6,6 kg bis 9,5 kg)

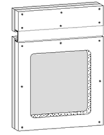

Vorderfront mit Aufdoppelung Alu-Farbig		1	2	3	6	7	8	9	12	13	OTU
ZGMVFG-AF.645	759 446 19	478	496	514	537	550	667	700	581	955	385
ZGMVFG-AF.655	759 546 19	489	512	533	561	578	696	730	614	1015	386
ZGMVFG-AF.660	759 596 19	523	547	570	601	619	739	745	660	1073	388

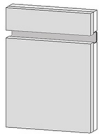

Vorderfronten mit „C“  
Griffmulde für Geschirrspüler  
Alu-Titan  
Vorderfront mit Aufdoppelung  
hinten

## Vorderfront mit Aufdoppelung Alu-Titan 6/6

Hinweis:  
Überprüfen Sie ob der  
Geschirrspüler eine  
verstärkte Front hat um das  
Gewicht der Front auszugleichen  
(6,6 kg bis 9,5 kg)

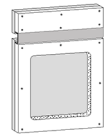

Vorderfront mit Aufdoppelung Alu-Titan		1	2	3	6	7	8	9	12	13	OTU
ZGMVFG-AT.645	759 446 19	505	524	541	564	578	694	700	608	983	412
ZGMVFG-AT.655	759 546 19	528	550	571	600	616	735	730	653	1054	424
ZGMVFG-AT.660	759 596 19	564	589	612	642	661	781	745	701	1114	429

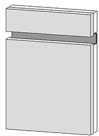

Vorderfronten mit „C“  
Griffmulde für Geschirrspüler  
Alu-Schwarz  
Vorderfront mit Aufdoppelung  
hinten

## Vorderfront mit Aufdoppelung Alu-Schwarz 6/6

Hinweis:  
Überprüfen Sie ob der  
Geschirrspüler eine  
verstärkte Front hat um das  
Gewicht der Front auszugleichen  
(6,6 kg bis 9,5 kg)

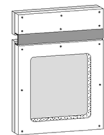

Vorderfront mit Aufdoppelung Alu-Schwarz		1	2	3	6	7	8	9	12	13	OTU
ZGMVFG-AS.645	759 446 19	530	549	567	590	604	725	707	632	1023	437
ZGMVFG-AS.655	759 546 19	544	567	590	618	635	758	737	669	1087	441
ZGMVFG-AS.660	759 596 19	580	605	630	661	679	804	752	717	1149	445



**STÖCKLIN**  
Küchen Möbel AG

Weidenring 31 Tel  
CH-4147 Aesch

+41 (0)61 756 92 00

info@stoecklin-kuechen.ch  
www.stoecklin-kuechen.ch

